



## POSTŘIKOVAČE A HNOJÍCÍ TECHNIKA 2020

Platnost 01.03. - 31.12. 2020

CENY BEZ DPH

- Trysky a příslušenství
- Zvláštní a plošné kultury
- Čerpadla a příslušenství
- Hnojící technika
- Náhradní díly pro kejdovou techniku

TUDY ROVNOU  
KE SPECIÁLNÍ NABÍDCE



» Agrotop asymetrické trysky s dvojitou plochou charakteristikou TurboDrop® HiSpeed Standard



tryska 110°, keramika s pláštěm z plastu

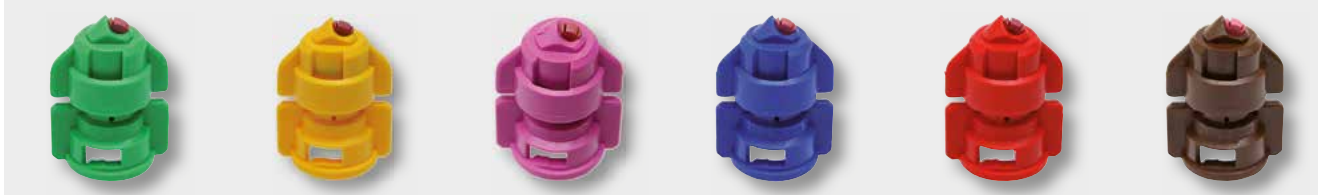

Číslo zboží	Referenční číslo	Barva	Doporučený filtr (oka - počet)	Množ.	€/kus	Kč bez DPH
670TDHS110-015	TDHS110-015	zelená barva	50	1	17,68	467
670TDHS110-02	TDHS110-02	žlutá barva	50	1	17,68	467
670TDHS110-025	TDHS110-025	fialová barva	50	1	17,68	467
670TDHS110-03	TDHS110-03	modrá barva	50	1	17,68	467
670TDHS110-04	TDHS110-04	červená barva	50	1	17,68	467
670TDHS110-05	TDHS110-05	hnědá barva	24	1	17,68	467

» Original Agrotop injektorové trysky s plochým paprskem TurboDrop® TD Standard



Tryska 110°, keramika s plastovým povlakem

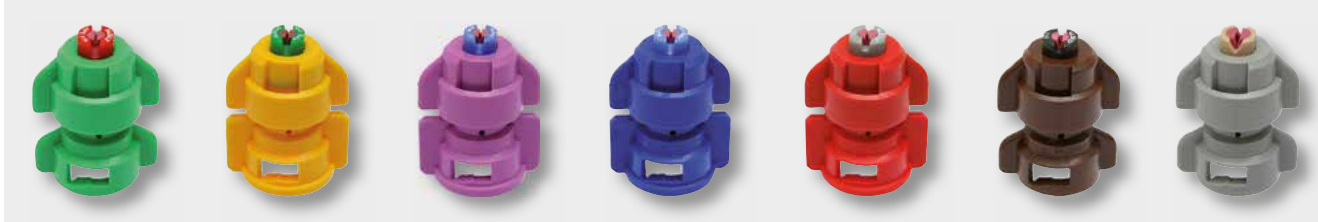

Číslo zboží	Referenční číslo	Barva	Doporučený filtr (oka - počet)	Množ.	€/kus	Kč bez DPH
670116815001	TD110-015	zelená barva	50	1	11,17	295
670116820001	TD110-02	žlutá barva	50	1	11,17	295
670116825001	TD110-025	fialová barva	50	1	11,17	295
670116830001	TD110-03	modrá barva	50	1	11,17	295
670116840001	TD110-04	červená barva	24	1	11,17	295
670116850001	TD110-05	hnědá barva	24	1	11,17	295
670116860001	TD110-06	šedá barva	24	1	11,17	295

» Agrotop injektorové trysky AirMix®

NOVINKA



Tryska 110°, plast., rozměr klíče 8



blistrové balení

Číslo zboží	Referenční číslo	Barva	Doporučený filtr (oka - počet)	Množ.	€/kus	Kč bez DPH
670AM-110-03/25	AM-110-03	modrá	24	25	74,67	1971
670AM-110-04/25	AM-110-04	červená	24	25	74,67	1971
670AM-110-05/25	AM-110-05	hnědá	24	25	74,67	1971



» Original Albus injektorové trysky s plochým paprskem CVI 80° / 110°

**ALBUS**

Tryska 80° / 110°, keramika s plastovým povlakem, rozměr klíče 8



Číslo zboží	Referenční číslo	Úhel rozstříku	Barva	Doporučený filtr (oka - počet)	Množ.	€/kus	Kč bez DPH
670CVI80-015	CVI80-015	80°	zelená barva	50	1	9,20	243
670CVI110-015	CVI110-015	110°	zelená barva	50	1	9,20	243
670CVI80-02	CVI80-02	80°	žlutá barva	50	1	9,20	243
670CVI110-02	CVI110-02	110°	žlutá barva	50	1	9,20	243
670CVI80-025	CVI80-025	80°	fialová	50	1	9,20	243
670CVI110-025	CVI110-025	110°	fialová barva	50	1	9,20	243
670CVI80-03	CVI80-03	80°	modrá	50	1	9,20	243
670CVI110-03	CVI110-03	110°	modrá barva	50	1	9,20	243
670CVI110-04	CVI110-04	110°	červená barva	50	1	9,20	243
670CVI110-05	CVI110-05	110°	hnědá barva	24	1	9,20	243

» Albus injektorové trysky s plochým paprskem AVI

**ALBUS**

Tryska 110°, keramika s plastovým povlakem, rozměr 11



Číslo zboží	Referenční číslo	Barva	Doporučený filtr (počet ok)	Množ.	€/kus	Kč bez DPH
670AVI-80-01	AVI-80-01	oranžová barva	100	1	8,67	229
670AVI-80-015	AVI-80-015	zelená barva	50	1	8,67	229
670AVI-80-02	AVI-80-02	žlutá barva	50	1	8,67	229
670AVI-80-025	AVI-80-025	fialová barva	50	1	8,67	229
670AVI-80-03	AVI-80-03	modrá barva	50	1	8,67	229
670AVI-80-04	AVI-80-04	červená barva	50	1	8,67	229

» Original Albus injektorové, excentrické trysky s plochým paprskem AVI-OC

**ALBUS**

Tryska 80°, keramika s plastovým povlakem, rozměr klíče 11



Číslo zboží	Referenční číslo	Barva	Doporučený filtr (počet ok)	Množ.	€/kus	Kč bez DPH
670AVI-OC-80-015	AVI-OC-80-015	zelená barva	50	1	15,60	412
670AVI-OC-80-02	AVI-OC-80-02	žlutá barva	50	1	15,60	412
670AVI-OC-80-025	AVI-OC-80-025	fialová barva	50	1	15,60	412
670AVI-OC-80-03	AVI-OC-80-03	modrá barva	50	1	15,60	412
670AVI-OC-80-04	AVI-OC-80-04	červená barva	50	1	15,60	412



» Original Albuz injektorové trysky s dutým kuželem TVI

**ALBUZ**

Tryska 80°, keramika s plastovým povlakem, rozměr 11



Číslo zboží	Referenční číslo	Barva	Doporučený filtr (počet ok)	Množ.	€/kus	Kč bez DPH
670TVI800050	TVI80-0050	šedivá	100	1	11,31	299
670TVI800075	TVI80-0075	růžová	100	1	11,31	299
670TVI8001	TVI80-01	oranžová	80	1	11,31	299
670TVI80015	TVI80-015	zelená	50	1	11,31	299
670TVI8002	TVI80-02	žlutá	50	1	11,31	299
670TVI80025	TVI80-025	fialová	50	1	11,31	299
670TVI8003	TVI80-03	modrá	50	1	11,31	299

» Albuz trysky s dutým postříkovým kuželem ATR

**ALBUZ**

tryska 80°, keramika s pláštěm z plastu, rozměr 11



Číslo zboží	Referenční číslo	Barva	Doporučený filtr (počet ok)	Množ.	€/kus	Kč bez DPH
670ATR WEISS	ATR-80-08	bílá barva	50	1	3,47	92
670ATR LILA	ATR-80-025	fialová barva	50	1	3,47	92
670ATR BRAUN	ATR-80-05	hnědá barva	50	1	3,47	92
670ATR GELB	ATR-80-02	žlutá barva	50	1	3,47	92
670ATR ORANGE	ATR-80-01	oranžová barva	50	1	3,47	92
670ATR ROT	ATR-80-04	červená barva	24	1	3,47	92
670ATR GRAU	ATR-80-06	šedá barva	24	1	3,47	92
670ATR GRUEN	ATR-80-015	zelená barva	24	1	3,47	92
670ATR SCHWARZ	ATR-80-10	černá barva	24	1	3,47	92
670ATR BLAU	ATR-80-03	modrá barva	24	1	3,47	92

» Albuz injektorové trysky s dvojitém plochým paprskem AVI-TWIN

**ALBUZ**

Tryska 110°, keramika s plastovým povlakem, rozměr 11



Číslo zboží	Referenční číslo	Barva	Doporučený filtr (počet ok)	Množ.	€/kus	Kč bez DPH
670AVI-TWIN110-01	AVI-TWIN110-01	oranžová barva	50	1	10,53	278
670AVI-TWIN110-015	AVI-TWIN110-015	zelená barva	50	1	10,53	278
670AVI-TWIN110-02	AVI-TWIN110-02	žlutá barva	50	1	10,53	278
670AVI-TWIN110-025	AVI-TWIN110-025	fialová barva	50	1	10,53	278
670AVI-TWIN110-03	AVI-TWIN110-03	modrá barva	50	1	10,53	278
670AVI-TWIN110-04	AVI-TWIN110-04	červená barva	50	1	10,53	278
670AVI-TWIN110-05	AVI-TWIN110-05	hnědá barva	50	1	10,53	278
670AVI-TWIN110-06	AVI-TWIN110-06	šedá barva	50	1	10,53	278





**» Lechler injektorové trysky ID3**

ID3 nahrazuje ID/IDN  
tryska 120°,  
plast rozměr 10 mm



Číslo zboží	Referenční číslo	Barva	Doporučený filtr (počet ok)	Množ.	€/kus	Kč bez DPH
670ID3-120-01	ID3-120-01	oranžová	60	1	6,40	169
670ID3-120-015	ID3-120-015	zelená	60	1	6,40	169
670ID3-120-02	ID3-120-02	žlutá	60	1	6,40	169
670ID3-120-025	ID3-120-025	fialová	60	1	6,40	169
670ID3-120-03	ID3-120-03	modrá	60	1	6,40	169
670ID3-120-04	ID3-120-04	červená	60	1	6,40	169
670ID3-120-05	ID3-120-05	hnědá	25	1	6,40	169
670ID3-120-06	ID3-120-06	šedá	25	1	6,40	169
670ID3-120-08	ID3-120-08	bílá	25	1	6,40	169

ID3 nahrazuje ID/IDN  
tryska 120°, keramika rozměr 10 mm



Číslo zboží	Referenční číslo	Barva	Doporučený filtr (počet ok)	Množ.	€/kus	Kč bez DPH
670ID3-120-01C	ID3-120-01C	oranžová	80	1	9,28	245
670ID3-120-015C	ID3-120-015C	zelená	60	1	9,28	245
670ID3-120-02C	ID3-120-02C	žlutá	60	1	9,28	245
670ID3-120-025C	ID3-120-025C	fialová	60	1	9,28	245
670ID3-120-03C	ID3-120-03C	modrá	60	1	9,28	245
670ID3-120-04C	ID3-120-04C	červená	60	1	9,28	245
670ID3-120-05C	ID3-120-05C	hnědá	25	1	9,28	245
670ID3-120-06C	ID3-120-06C	šedá	25	1	9,28	245



**» Trysky se šikmým paprskem s přísáváním vzduchu IDKS / hranaté trysky**

Tryska 80°, plast, rozměr 8



Číslo zboží	Referenční číslo	Barva	Doporučený filtr (počet ok)	Množ.	€/kus	Kč bez DPH
670IDKS80-015	IDKS80-015	zelená barva	60	1	7,31	193
670IDKS80-02	IDKS80-02	žlutá barva	60	1	7,31	193
670IDKS80-025	IDKS80-025	fialová barva	60	1	7,31	193
670IDKS80-03	IDKS80-03	modrá barva	60	1	7,31	193
670IDKS80-04	IDKS80-04	červená barva	60	1	7,31	193
670IDKS80-05	IDKS80-05	hnědá barva	25	1	7,31	193
670IDKS80-06	IDKS80-06	šedá barva	25	1	7,31	193



» Lechler trysky s plochou charakteristikou s přísáváním vzduchu IDK

tryska 120°, keramika, rozměr 8



Číslo zboží	Referenční číslo	Barva	Doporučený filtr (počet ok)	Množ.	€/kus	Kč bez DPH
670IDK120-01C	IDK120-01C	oranžová barva	80	1	6,97	184
670IDK120-015C	IDK120-015C	zelená barva	60	1	6,97	184
670IDK120-02C	IDK120-02C	žlutá barva	60	1	6,97	184
670IDK120-025C	IDK120-025C	fialová barva	60	1	6,97	184
670IDK120-03C	IDK120-03C	modrá barva	60	1	6,97	184
670IDK120-04C	IDK120-04C	červená barva	60	1	6,97	184
670IDK120-05C	IDK120-05C	hnědá barva	25	1	6,97	184



» LECHLER vzduchové injektory, kompaktní trysky IDK/IDKN

tryska 120°, umělá hmota, rozměr 8



Číslo zboží	Referenční číslo	Barva	Doporučený filtr (počet ok)	Množ.	€/kus	Kč bez DPH
670IDK120-01	IDK120-01	oranžová barva	80	1	3,67	97
670IDK120-015	IDK120-015	zelená barva	60	1	3,67	97
670IDK120-02	IDK120-02	žlutá barva	60	1	3,67	97
670IDK120-025	IDK120-025	fialová barva	60	1	3,67	97
670IDK120-03	IDK120-03	modrá barva	60	1	3,67	97
670IDK120-04	IDK120-04	červená barva	60	1	3,67	97
670IDK120-05	IDK120-05	hnědá barva	25	1	3,67	97
670IDKN120-03	IDKN120-03	modrá barva	60	1	3,86	102
670IDKN120-04	IDKN120-04	červená barva	60	1	3,86	102



» LECHLER asymetrické injektorové trysky s dvojitou plochou IDTA

Tryska 120°, Keramik  
úhel postřiku: přední 120°,  
zadní 90°  
keramika

**Pozor: Směr instalace  
(šipka na trysce).**



Číslo zboží	Referenční číslo	Barva	Doporučený filtr (počet ok)	Množ.	€/kus	Kč bez DPH
670IDTA-120-02C	IDTA-120-02C	žlutá	80	1	16,17	427
670IDTA-120-025C	IDTA-120-025C	lila	60	1	16,17	427
670IDTA-120-03C	IDTA-120-03C	modrá	60	1	16,17	427
670IDTA-120-04C	IDTA-120-04C	červená	60	1	16,17	427
670IDTA-120-05C	IDTA-120-05C	hnědá	60	1	16,17	427
670IDTA-120-06C	IDTA-120-06C	šedá	60	1	16,17	427
670IDTA-120-08C	IDTA-120-08C	bílá	60	1	16,17	427



**» Lechler kompaktní trysky se vstřikováním vzduchu IDK 90**

Tryska 90°, keramika, rozměr 8



Číslo zboží	Referenční číslo	Barva	Doporučený filtr (oka - počet)	Množ.	€/kus	Kč bez DPH
670IDK90-0067C	IDK90-0067C	olivová	60	1	8,11	214
670IDK90-01C	IDK90-01C	oranžová barva	60	1	8,11	214
670IDK90-015C	IDK90-015C	zelená barva	60	1	8,11	214
670IDK90-02C	IDK90-02C	žlutá barva	60	1	8,11	214
670IDK90-025C	IDK90-025C	fialová barva	60	1	8,11	214
670IDK90-03C	IDK90-03C	modrá barva	60	1	8,11	214



**» Original Lechler trysky s dvojitou plochou charakteristikou IDKT**

tryska 120°, rozměr 8



Číslo zboží	Provedení	Referenční číslo	Barva	Doporučený filtr (oka - počet)	Množ.	€/kus	Kč bez DPH
670IDKT120-03C	keramika	IDKT120-03C	modrá barva	60	1	13,22	349
670IDKT120-04C	keramika	IDKT120-04C	červená barva	60	1	13,22	349
670IDKT120-05C	keramika	IDKT120-05C	hnědá barva	60	1	13,22	349
670IDKT120-02	plast	IDKT120-02	žlutá barva	80	1	7,08	187
670IDKT120-025	plast	IDKT120-025	fialová barva	60	1	7,08	187
670IDKT120-03	umělá hmota	IDKT120-03	modrá barva	60	1	7,08	187
670IDKT120-04	umělá hmota	IDKT120-04	červená barva	60	1	7,08	187
670IDKT120-05	umělá hmota	IDKT120-05	hnědá barva	60	1	7,08	187
670IDKT120-06	plast	IDKT120-06	šedá barva	60	1	7,08	187



**» Lechler trysky na tekutá hnojiva FD**

Tryska 130°, plast

Odpovídající adaptéry k jiným systémům naleznete v katalogu 13



Číslo zboží	Referenční číslo	Barva	Doporučený filtr (oka - počet)	Množ.	€/kus	Kč bez DPH
670FD-03	FD-03	modrá	60	1	8,86	234
670FD-04	FD-04	červená barva	60	1	8,86	234
670FD-05	FD-05	hnědá barva	25	1	8,86	234
670FD-06	FD-06	šedá barva	25	1	8,86	234
670FD-08	FD-08	bílá barva	25	1	8,86	234
670FD-10	FD-10	světle modrá	25	1	8,86	234



» Trysky s plochým paprskem ADX

keramika, Kwix kryt 1/4  
(bajonetový přípoj)



Číslo zboží	Referenční číslo	Barva	Doporučený filtr (oka - počet)	Množ.	€/kus	Kč bez DPH
670ADX120-01	ADX120-01	oranžová	80	1	10,61	280
670ADX120-015	ADX120-015	zelená	80	1	10,61	280
670ADX120-02	ADX120-02	žlutá	80	1	10,61	280
670ADX120-025	ADX120-025	lila	50	1	10,61	280
670ADX120-03	ADX120-03	modrá	50	1	10,61	280
670ADX120-04	ADX120-04	červená	50	1	10,61	280
670ADX120-05	ADX120-05	hnědá	50	1	10,61	280

» TeeJet trysky



» TeeJet vstřikovací trysky s dvojitým plochým paprskem AI3070

Tryska 120°, plast, rozměr 11 mm podélný otvor  
Pozor: AI3070 trysky pouze ve spojení s čepičkami 67098579-1 NYR



Číslo zboží	Označení	Referenční číslo	Barva	Doporučený filtr (oka - počet)	Množ.	€/kus	Kč bez DPH
670AI3070-015VP	Tryska	AI3070-015VP	zelená barva	100	1	7,33	194
670AI3070-02VP	Tryska	AI3070-02VP	žlutá barva	100	1	7,33	194
670AI3070-025VP	Tryska	AI3070-025VP	fialová barva	100	1	7,33	194
670AI3070-03VP	Tryska	AI3070-03VP	modrá barva	50	1	7,33	194
670AI3070-04VP	Tryska	AI3070-04VP	červená barva	50	1	7,33	194
670AI3070-05VP	Tryska	AI3070-05VP	hnědá barva	50	1	7,33	194
67098579-1-NYR	Čepička trysky + těsnění	98579-1-NYR			1	1,73	46



» TeeJet trysky s plochou charakteristikou TT 110°

Tryska 110°, umělá hmota, rozměr 8



Číslo zboží	Referenční číslo	Barva	Doporučený filtr (počet ok)	Množ.	€/kus	Kč bez DPH
670TT110015-VP	TT110015-VP	zelená barva	100	1	5,38	142
670TT11002-VP	TT11002-VP	žlutá barva	50	1	5,38	142
670TT110025-VP	TT110025-VP	fialová barva	50	1	5,38	142
670TT11003-VP	TT11003-VP	modrá barva	50	1	5,38	142
670TT11004-VP	TT11004-VP	červená barva	50	1	5,38	142
670TT11005-VP	TT11005-VP	hnědá barva	50	1	5,38	142
670TT11006-VP	TT11006-VP	šedá barva	50	1	5,38	142

» TeeJet injektorové trysky s dvojitou plochou charakteristikou AI/TURBO TWINJET

Tryska 110°, umělá hmota, rozměr 11 mm



Číslo zboží	Referenční číslo	Barva	Doporučený filtr (oka - počet)	Množ.	€/kus	Kč bez DPH
670AITTJ60-11002VP	AITTJ60-11002VP	žlutá barva	100	1	5,47	144
670AITTJ60-110025VP	AITTJ60-110025VP	fialová barva	100	1	5,47	144
670AITTJ60-11003VP	AITTJ60-11003VP	modrá barva	50	1	5,47	144
670AITTJ60-11004VP	AITTJ60-11004VP	červená barva	50	1	5,47	144
670AITTJ60-11005VP	AITTJ60-11005VP	hnědá barva	50	1	5,47	144
670AITTJ60-11006VP	AITTJ60-11006VP	šedá barva	50	1	5,47	144

» TeeJet trysky s plochou charakteristikou AIXR 110°

110°, umělá hmota, rozměr 8



Číslo zboží	Referenční číslo	Barva	Doporučený filtr (oka - počet)	Množ.	€/kus	Kč bez DPH
670AIXR110015-VP	AIXR110015-VP	zelená barva	100	1	3,11	82
670AIXR11002-VP	AIXR11002-VP	žlutá barva	50	1	3,11	82
670AIXR110025-VP	AIXR110025-VP	fialová barva	50	1	3,11	82
670AIXR11003-VP	AIXR11003-VP	modrá barva	50	1	3,11	82
670AIXR11004-VP	AIXR11004-VP	červená barva	50	1	3,11	82
670AIXR11005-VP	AIXR11005-VP	hnědá barva	50	1	3,11	82
670AIXR11006-VP	AIXR11006-VP	šedá barva	50	1	3,11	82

» TeeJet injektorové trysky s plochým paprskem Turbo-Induction TTI 110°

Tryska 110°, plast, rozměr 11



Číslo zboží	Referenční číslo	Barva	Doporučený filtr (počet ok)	Množ.	€/kus	Kč bez DPH
670TTI110015-VP	TTI110015-VP	zelená barva	100	1	7,87	208
670TTI11002-VP	TTI11002-VP	žlutá barva	50	1	7,87	208
670TTI110025-VP	TTI110025-VP	fialová barva	50	1	7,87	208
670TTI11003-VP	TTI11003-VP	modrá barva	50	1	7,87	208
670TTI11004-VP	TTI11004-VP	červená barva	50	1	7,87	208
670TTI11005-VP	TTI11005-VP	hnědá barva	50	1	7,87	208
670TTI11006-VP	TTI11006-VP	šedá	50	1	7,87	208

» TeeJet adaptéry trysek

pro trysky Streamjet

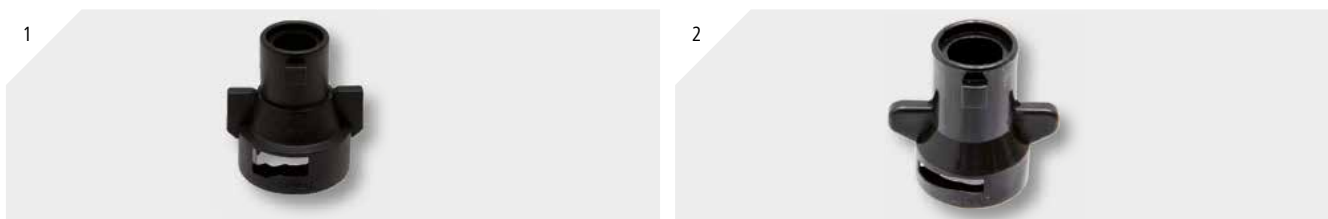

Číslo zboží	Označení	Provedení	Obr. č.	Množ.	€/kus	Kč bez DPH
67050854-NYB	Adaptér trysky	prodloužení z Universal na Universal 25 mm délka komplet.: 41 mm	1	1	3,40	90
67055240-CELR	Prodlužovací adaptér	z Hardi na Universal	2	1	2,55	67

» Sedmiotvorová tryska StreamJet SJ 7

7-otvorová tryska, plast, integrovaná v krytu

Odpovídající adaptéry k jiným systémům naleznete v katalogu 13.



Číslo zboží	Referenční číslo	Barva	Doporučený filtr (počet ok)	Množ.	€/kus	Kč bez DPH
670SJ7A-015-VP	SJ7A-015-VP, SJ7-015-VP	zelená barva	100	1	9,07	239
670SJ7A-02-VP	SJ7A-02-VP, SJ7-02-VP	žlutá barva	50	1	9,07	239
670SJ7A-03-VP	SJ7A-03-VP, SJ7-03-VP	modrá barva	50	1	9,07	239
670SJ7A-04-VP	SJ7A-04-VP, SJ7-04-VP	červená barva	50	1	9,07	239
670SJ7A-05-VP	SJ7A-05-VP, SJ7-05-VP	hnědá barva	50	1	9,07	239
670SJ7A-06-VP	SJ7A-06-VP, SJ7-06-VP	šedá barva	50	1	9,07	239
670SJ7A-08-VP	SJ7A-08-VP, SJ7-08-VP	bílá barva	50	1	9,07	239
670SJ7A-10-VP	SJ7A-10-VP, SJ7-10-VP	světle modrá	50	1	9,07	239
670SJ7A-15-VP	SJ7A-15-VP, SJ7-15-VP	světle zelená	50	1	9,07	239





» Hypro Trysky na tekutá hnojiva 6-děr ESI

Tryska 110°



Číslo zboží	Referenční číslo	Barva	Provedení	Množ.	€/kus	Kč bez DPH
670ESI-11003P	FC-ESI-11003P	modrá barva	plast	1	6,93	183
670ESI-11004P	FC-ESI-11004P	červená barva	plast	1	6,93	183
670ESI-11005P	FC-ESI-11005P	hnědá barva	plast	1	6,93	183
670ESI-11006P	FC-ESI-11006P	šedá barva	plast	1	6,93	183
670ESI-11008	FC-ESI-11008	bílá barva	keramika	1	6,93	183

» Univerzální systém upevnění trysek



» ARAG držáky trysek

Jednoduchý držák trysek, max. do 20 bar



Číslo zboží	Označení	Provedení	Obr. č.	Množ.	€/kus	Kč bez DPH
670402235	<b>Jednoduchý držák trysky</b> pro trubkovou montáž včetně zpětného membránového ventilu	roura-Ø = 1/2", 21 mm, otvor-Ø = 7 mm, plast	1	1	2,67	70
670402245	<b>Jednoduchý držák trysky</b> pro montáž trubky včetně zpětného membránového ventilu	roura-Ø = 1/2", 21 mm, otvor-Ø = 10 mm, plast	1	1	2,67	70
670402045	<b>Jednoduchý držák trysky</b> pro montáž roury 2 ks šroubů 670400101 nutno objednat	roura-Ø 1/2", otvor-Ø 10 mm	2	1	2,67	70
670400220	<b>Jednoduchý držák trysky</b> pro montáž roury 2x šroub 670400101 nutno objednat	roura-Ø 20 mm, otvor-Ø 7 mm	3	1	0,87	23
670402755	<b>Jednoduchý držák trysky</b> pro montáž trubky včetně zpětného membránového ventilu	závitové připojení BSP = 3/8", roura-Ø = 3/4", 26,4 mm, otvor-Ø = 10 mm	4	1	2,67	70
670402745	<b>Jednoduchý držák trysky</b> pro montáž trubky včetně zpětného membránového ventilu	závitové připojení BSP = 3/8", roura-Ø = 1/2", 21 mm, otvor-Ø = 10 mm	4	1	2,67	70
670400020030	<b>O-kroužek</b>	Ø 7 mm		1	0,12	3
670400101	<b>Upevňovací šroub</b> šroub M6 + matice 2x objednat	pro montážní objímku		1	0,33	9
670V2B25F	<b>Upevňovací šroub</b> 1x doobjednat	pro kloubovou montážní objímku		1	0,29	8
670G11057	<b>O-kroužek</b>	pro otvor - Ø 10 mm		1	0,12	3

NOVINKA

### » ARAG držáky trysek

3-, 4-, 5-násobný držák trysek, max. do 20 bar

včetně membr. zpětného ventilu s montážní sponou a šroubem



Číslo zboží	Označení	Provedení	Obr. č.	Množ.	€/kus	Kč bez DPH
6704064247	Trojcestný držák trysky	roura-Ø = 1/2", 21 mm, otvor-Ø = 10 mm, plast	1	1	8,80	232
6704064257	Trojcestný držák trysky	roura-Ø = 3/4", 26,4 mm, otvor-Ø = 10 mm, plast	1	1	8,80	232
6704064747	Čtyřcestný držák trysky	roura-Ø = 1/2", 21 mm, otvor-Ø = 10 mm, plast	2	1	8,80	232
6704064757	Čtyřcestný držák trysky	roura-Ø = 3/4", 26,4 mm, otvor-Ø = 10 mm, plast	2	1	8,80	232
6704064947	Pěticestý držák trysky	roura-Ø = 1/2", 21 mm, otvor-Ø = 10 mm, plast	3	1	8,80	232
6704064957	Pěticestý držák trysky	roura-Ø = 3/4", 26,4 mm, otvor-Ø = 10 mm, plast	3	1	8,80	232
670402012100	Membránový zpětný ventil bez membrány	0,5 bar	4	1	1,87	49
670005860036	Membrána EPDM	EPDM	5	1	0,43	11

#### Montážní objímka



Číslo zboží	Provedení	Množ.	€/kus	Kč bez DPH
670413003	Ø 26,4 mm (3/4")	1	1,73	46

NOVINKA

### » Univerzální systém ARAG

#### Bajonetová matice



Číslo zboží	Referenční číslo	rozměr (mm)	Barva	Ø díry (mm)	Množ.	€/kus	Kč bez DPH
6704029001	40290001	8	černá		1	0,47	12
67040290201	40290201	10	černá		1	0,47	12
67040290101	40290101	11	černá		1	0,47	12
67040290501	40290501		černá	12	1	0,47	12



» Univerzální systém ARAG

kombinované krytky vč. těsnění pro trysky s velikostí klíče 8 a 10 mm.  
univerzální krytka nosíku trysky "UNI-CAP"  
univerzální krytka kompatibilní s většinou užívaných trysek



Číslo zboží	Označení	Referenční číslo	rozměr (mm)	Barva	Množ.	€/kus	Kč bez DPH
67040299001	Bajonetová matice	40299001	8 - 10	černá	1	0,47	12
67040299003	Bajonetová matice	40299003	8 - 10	červená	1	0,47	12
67040299004	Bajonetová matice	40299004	8 - 10	modrá	1	0,47	12
67040299006	Bajonetová matice	40299006	8 - 10	žlutá	1	0,47	12
67040299013	Bajonetová matice	40299013	8 - 10	fialová	1	0,47	12

Víčko

Číslo zboží	Označení	Referenční číslo	rozměr (mm)	Barva	Množ.	€/kus	Kč bez DPH
67040290901	Krytka	40290901		černá	1	0,47	12
67040220004	Těsnění EPDM 19 x 10 x 3,4 mm	095015730285, 0652427300	8, 10, 11		1	0,30	8



» TeeJet - systém Hardi



včetně těsnění 670CP23308-EPR



ilustrační obr.

Číslo zboží	rozměr (mm)	Barva	Množ.	€/kus	Kč bez DPH
67023306H-1-CELR	8	černá barva	1	0,99	26
67021398H-1-CELR	11	černá barva	1	0,99	26





## » Agrotop filtry



Číslo zboží	Označení	Otvírací tlak (bar)	Počet ok	Barva	Obr. č.	Množ.	€/kus	Kč bez DPH
670735089	Štěrbínový filtr umělá hmota		cca 24	černá barva	1	1	0,50	13
63000050987	Štěrbínový filtr z plastu		cca 50	modrá	1	1	0,92	24
670KVF24M03	Filtr kulového ventilu KVF	0,3	24	červená barva / bílá barva	2	1	2,53	67
670KVF24M07	Filtr kulového ventilu se sítkem	0,7	24	červená barva / šedá barva	2	1	2,53	67
670KVF24M28	Filtr kulového ventilu KVF	2,8	24	červená barva / černá barva	2	1	2,53	67
670KVF50M03	Filtr kulového ventilu KVF	0,3	50	modrá barva / bílá barva	2	1	2,53	67
670KVF50M07	Filtr kulového ventilu KVF	0,7	50	modrá barva / šedá barva	2	1	2,53	67
670KVF50M28	Filtr kulového ventilu KVF	2,8	50	modrá barva / černá barva	2	1	2,53	67
670KVF100M03	Filtr kulového ventilu KVF	0,3	100	zelená barva / bílá barva	2	1	2,53	67
670KVF100M07	Filtr kulového ventilu KVF	0,7	100	červená barva / šedá barva	2	1	2,53	67
670KVF100M28	Filtr kulového ventilu KVF	2,8	100	červená barva / černá barva	2	1	2,53	67

## » ARAG filtry



Číslo zboží	Označení	Počet ok	Barva	Obr. č.	Množ.	€/kus	Kč bez DPH
6704242302	Kloboučkový filtr	32	červená barva	1	1	0,52	14
6704242303	Kloboučkový filtr	50	modrá barva	1	1	0,52	14
67042423035	Kloboučkový filtr	80	žlutá	1	1	0,52	14
6704242304	Kloboučkový filtr	100	zelená barva	1	1	0,52	14
6704243313	Filtr trysky	50	modrá	2	1	0,60	16
67042433135	Filtr trysky	80	žlutá	2	1	0,73	19
6704243314	Filtr trysky	100	zelená	2	1	0,73	19



» Lechler filtry

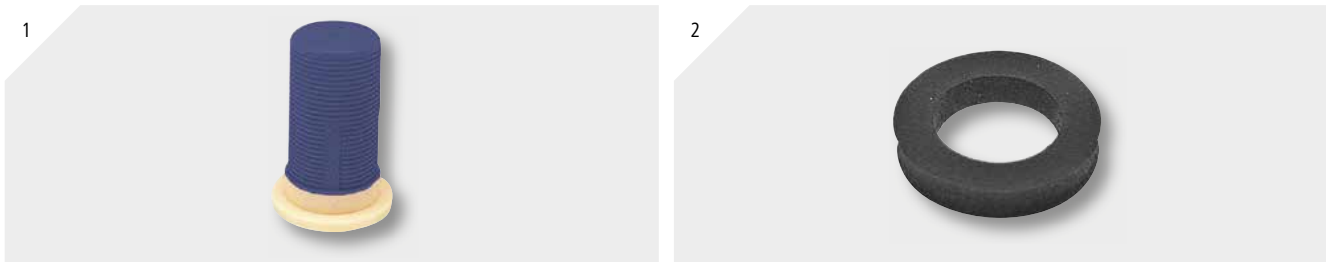





Číslo zboží	Označení	Referenční číslo	Výška (mm)	Ø (mm)	Obr. č.	Množ.	€/kus	Kč bez DPH
6700652565600	<b>Filtr trysky</b> umělá hmota, červený vhodný i pro Hardi ve spojení s těsněním 6700950157J0434	0652565600	21,5	14,8	1	1	1,52	40
6700652575600	<b>Filtr trysky</b> umělá hmota, modrý vhodný i pro Hardi ve spojení s těsněním 6700950157J0434	0652575600	21,5	14,8	1	1	1,52	40
6700950157J04341	<b>Ploché těsnění</b> 12 x 16 x 3 mm pro Hardi	0950157J0434			2	1	0,98	26

» Čerpadla

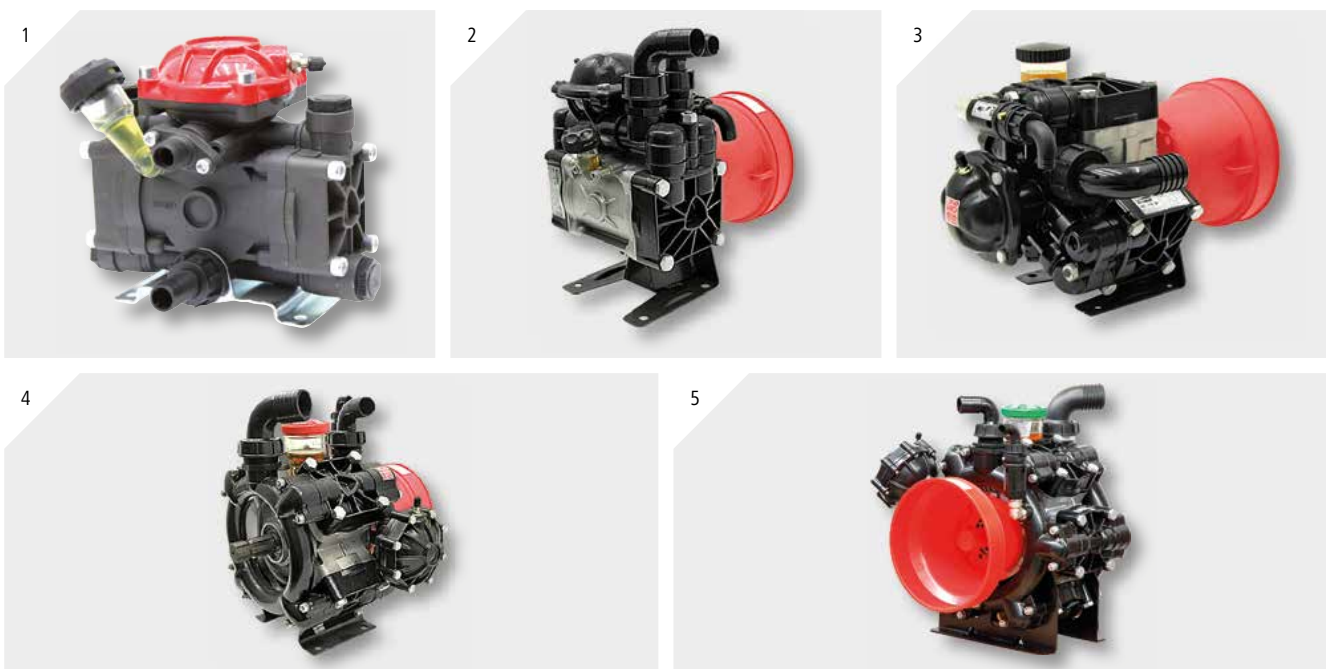

» Pistomembránová čerpadla AR (nízkotlaká)



Číslo zboží	Označení	Čerpací výkon max. (l/min.)	Tlak (bar)	Počet otáček (ot/min)	Vstupní hřídel	Obr. č.	Množ.	€/kus	Kč bez DPH
670158	<b>Membránové čerpadlo</b> AR 252, bez průchozí hřídele	25	25	650	Ø 20 mm	1	1	281,47	7431
6701200	<b>Pistomembránové čerpadlo</b> AR 70, bez průchozí hřídele	74	20	550	1 3/8" 6 zubů	2	1	465,33	12285
 6701203	<b>Pistomembránové čerpadlo</b> AR 115, bez průchozí hřídele	114	20	550	1 3/8" 6 zubů	3	1	578,49	15272
 6701209	<b>Pistomembránové čerpadlo</b> AR 160 s průchozí hřídelí 1 3/8"	161	20	550	1 3/8" 6 zubů	4	1	974,52	25727
 67032043	<b>Pistomembránové čerpadlo</b> AR 250 bp C/C s průchozí hřídelí 1 3/8" Blue Flex	250	20	550	1 3/8"	5	1	1.342,27	35436

## » Vysokotlaká čerpadla AR

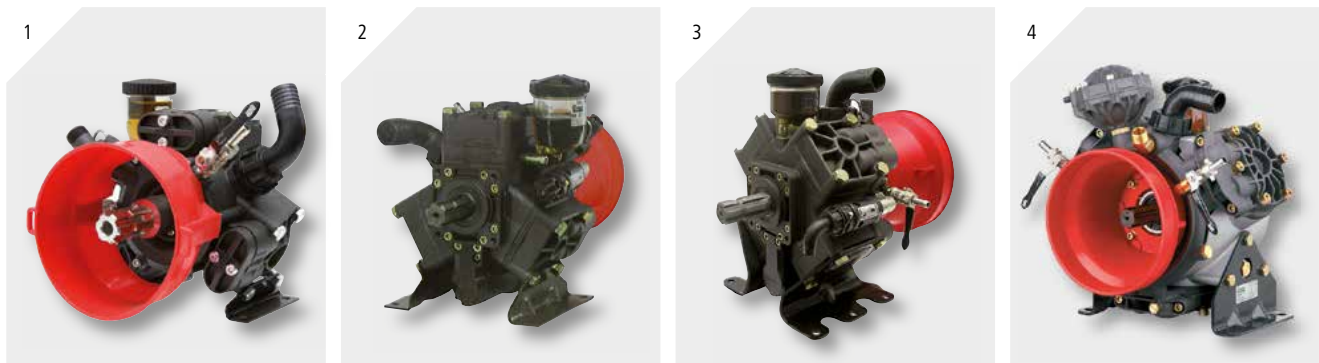

Číslo zboží	Provedení	Čerpací výkon max. (l/min.)	Tlak max. (bar)	Počet otáček (ot/min)	Vstupní hřídel	Sací-Ø (mm)	Tlak Ø (mm)	Obr. č.	Množ.	€/kus	Kč bez DPH
670509	AR 503 C/SP	55	40	550	1 3/8" 6 zubů	30	19 (G 3/4")	1	1	536,06	14152
670631	AR 813 AP/C, s průchozí hřídelí 1 3/8"	81	50	550	1 3/8" 6 zubů	40	19 (G 3/4")	2	1	705,79	18633
670731	AR 1064 s průchozí hřídelí 1 3/8"	105	50	550	1 3/8" 6 zubů	40	19 (G 3/4")	3	1	790,65	20873
670848	BHA 130 APCIC s průchozí hřídelí 1 3/8"	128	50	550	1 3/8" 6 zubů	40	3/4"	4	1	1.271,54	33569

## » AR obslužná jednotka VDR 50, mechanická (vysoký tlak)

### S ventilem pro regulaci tlaku

Ovládací páčka pro částečné nebo celkové uzavření a vypuštění.  
Odpovídající tlakoměr 67001-00005  
přívod  
odvod 25 mm



Číslo zboží	Max. výkon (l/min)	Pracovní tlak max. (bar)	Provedení	Množ.	€/kus	Kč bez DPH
670950	130	50	Dílčí šíře: 2 až 4	1	196,61	5190

## » AR obslužná jednotka RM 40, mechanická (střední tlak)

### S ventilem k regulování provozního tlaku

Spínací páčka pro částečné nebo úplné uzavření  
odpovídající manometr 67001-00005



Číslo zboží	Max. výkon (l/min)	Pracovní tlak max. (bar)	Provedení	Množ.	€/kus	Kč bez DPH
670920	90	40	Dílčí šíře: 2 až 4	1	83,45	2203



» AR obslužná jednotka By-Matic 50, mechanická (vysoký tlak)

**S ventilem pro regulaci tlaku**

Jedna ovládací páčka pro částečné nebo celkové uzavření a vypuštění.  
odpovídající manometr 67001-00005



Číslo zboží	Max. výkon (l/min)	Pracovní tlak max. (bar)	Provedení	Množ.	€/kus	Kč bez DPH
670960	200	50	Dílčí síře: 2 až 4	1	224,89	5937

» Comet pístonemembránová čerpadla BP (nízkotlaká)

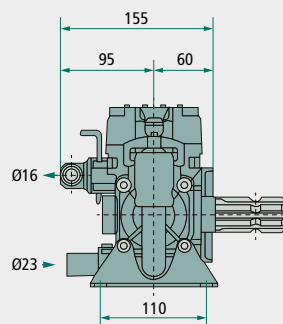
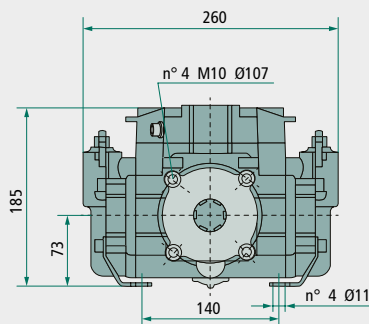

Obr. BP60K

Číslo zboží	Provedení	Čerpací výkon max. (l/min.)	Tlak max. (bar)	Vstupní hřídel	Počet otáček max. (1/min.)	Provedení	Množ.	€/kus	Kč bez DPH
6706071000300	BP 20/15	18,7	15	1 3/8", 6 zubů	550	bez průchodky	1	295,61	7804
6706101100100	BP 60K	58	20	1 3/8", 6 zubů	550	bez průchodky	1	366,33	9671
6706102100100	BP 105K	104	20	1 3/8", 6 Zuby	550	bez průchodky	1	493,63	13032
6706100000100	BP 125K	117	20	1 3/8", 6 Zuby	550	bez průchodky	1	521,91	13779
6706103100100	BP 151K	142	20	1 3/8"	550	s průchodkou, vál. hřídel Ø 30 mm	1	818,94	21620
6706104100100	BP 205 K	193	20	1 3/8"	550	s průchodkou, vál. hřídel Ø 30 mm	1	1.115,96	29461
6706105003300	BP 235 K	222	20	1 3/8", 6 zubů	550	s průchodkou, vál. hřídel Ø 30 mm	1	1.059,38	27968
6706105003600	BP 235 K C/C	222	20	1 3/8"	550	s průchodkou 1 3/8"	1	1.059,38	27968
6706111000100	BP 280K	265	20	1 3/8"	550	s válcovou hřídelí Ø 30 mm	1	1.073,53	28341

**NOVINKA**



» Comet vysokotlaká čerpadla APS



s průchodem 1 3/8" a bezpečnostním ventilem  
550 ot/min  
vývodová hřídel 1 3/8"

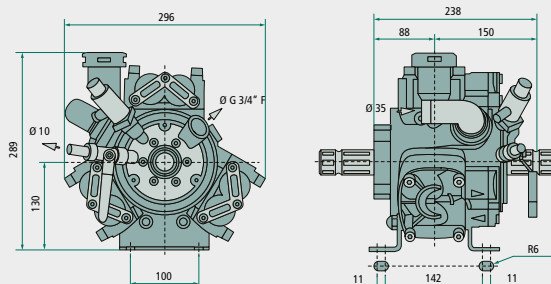

obr. APS 51

Číslo zboží	Provedení	Čerpací výkon max. (l/min.)	Tlak max. (bar)	Množ.	€/kus	Kč bez DPH
6706090002000	APS 51	50,7	40	1	493,63	13032
6706091000800	APS 61	62,3	40	1	564,35	14899
6706092002000	APS 71	67,2	50	1	564,35	14899
6706093001200	APS 96	88	50	1	635,06	16766
6706094001900	APS 101	94	50	1	818,94	21620
6706095001300	APS 121	115	50	1	847,22	22367
6706108000100	APS 145	142	50	1	1.031,10	27221

» Comet vysokotlaká čerpadla IDS



s průchodem 1 3/8" a bezpečnostním ventilem  
550 ot/min  
vývodová hřídel 1 3/8"



obr. IDS 1000

Číslo zboží	Provedení	Čerpací výkon (l/min)	Tlak max. (bar)	Množ.	€/kus	Kč bez DPH
6706028005400	IDS 1000	99	50	1	1.412,99	37303
6706030005100	IDS 1400	136	50	1	1.837,31	48505

» Comet elektrické motorové čerpadlo

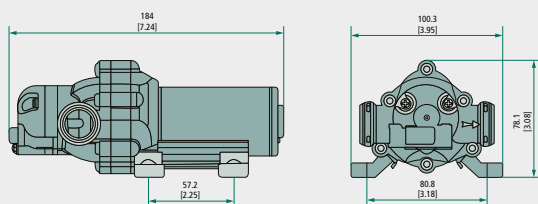

Číslo zboží	Označení	Počet	Čerpací výkon max. (l/min.)	Tlak (bar)	Přípoj	Napětí/výkon	Hloubka sání (mm)	Teplota (°C)	Množ.	€/kus	Kč bez DPH
67073060010	Elektrické motorové čerpadlo EF 1200	poč. elementů: 3	3,8	2,7	sání 10 mm výpust 10 mm	12V / 3,1A	2500	5 - 60	1	72,13	1904



**» ARAG sací filtry**

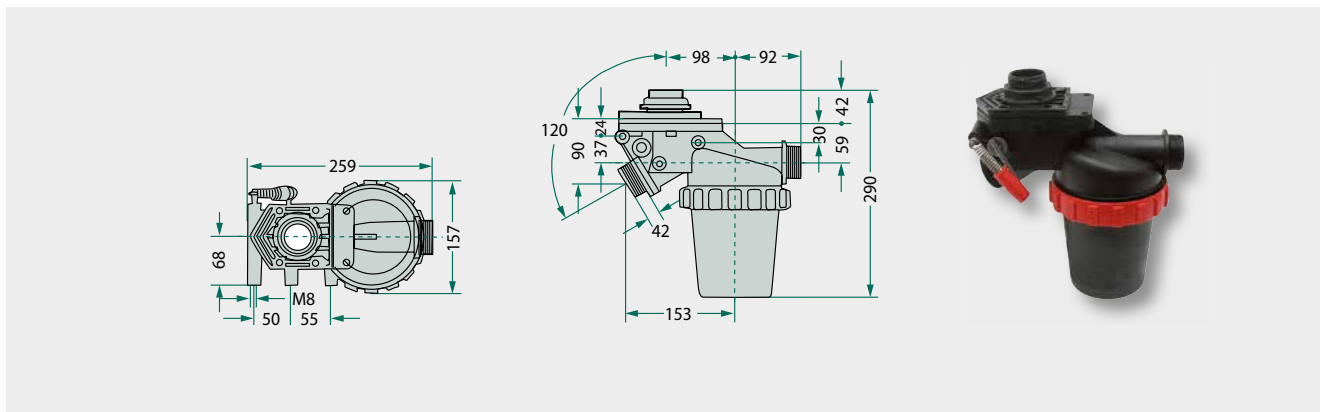

Číslo zboží	Označení	Provedení	Množ.	€/kus	Kč bez DPH
670320102	<b>Sací filtr</b> barva filtru: červená	výkon = 100-160 l/min. vnější závit = 1 1/2" s 3-cestný výměnný ventil 32 ok	1	96,18	2539
6703142002030	<b>Filtrační vložka</b> červená	Ø = 78 mm délka = 167 mm 32 ok	1	10,53	278

**» ARAG tlakové filtry**



Číslo zboží	Označení	Provedení	Obr. č.	Množ.	€/kus	Kč bez DPH
6703222033	<b>Tlakový filtr</b> do 14 bar, značka filtru: modrá	výkon = 80-100 l/min. vnější závit = 3/4" 50 ok H = 22 mm L = 104 mm	1	1	7,33	194
6703242033	<b>Tlakový filtr</b> do 14 bar, barva filtru: modrá	výkon = 80-100 l/min. vnitřní závit = 3/4" 50 ok H = 23 mm	2	1	10,53	278
6703222003030	<b>Filtrační vložka</b> modrá	Ø = 38 mm délka = 88 mm 50 ok	4	1	3,47	92
6703224143	<b>Tlakový filtr samočisticí</b> samočisticí do 14 bar, barva filtru: modrá	výkon = 150 - 160 l/min. vnější závit = 1" 50 ok	3	1	18,25	482
6703232003030	<b>Filtrační vložka</b> modrá	Ø = 38 mm délka = 122 mm 50 ok	4	1	5,23	138



## » Amazone filtrační kohouty



Číslo zboží	Označení	Referenční číslo	Rozměry (mm)	Obr. č.	Množ.	€/kus	Kč bez DPH
245ZF143	<b>Filtrační kohout</b> komplet pro 45 ok	ZF143, 7300300		1	1	281,47	7431
2457321300	<b>Filtrační vložka</b> (sací filtr), 45 ok	7321300	Ø = 57, výška = 100	2	1	50,92	1344
2457330300	<b>Středící věnec</b> (těsnění filtru)	7330300, 7306300		3	1	13,40	339
2457332300	<b>Nádobka</b> KS acetalová pryskyřice GF, černá	7332300, 7313300		4	1	30,98	783
2450286600	<b>O-kroužek</b>	0286600	70 x 4	5	1	5,38	142
245ZF1176	<b>Třmen z pružinové oceli</b>	7322300		6	1	11,31	299



## » Amazone tělesa trysek a příslušenství

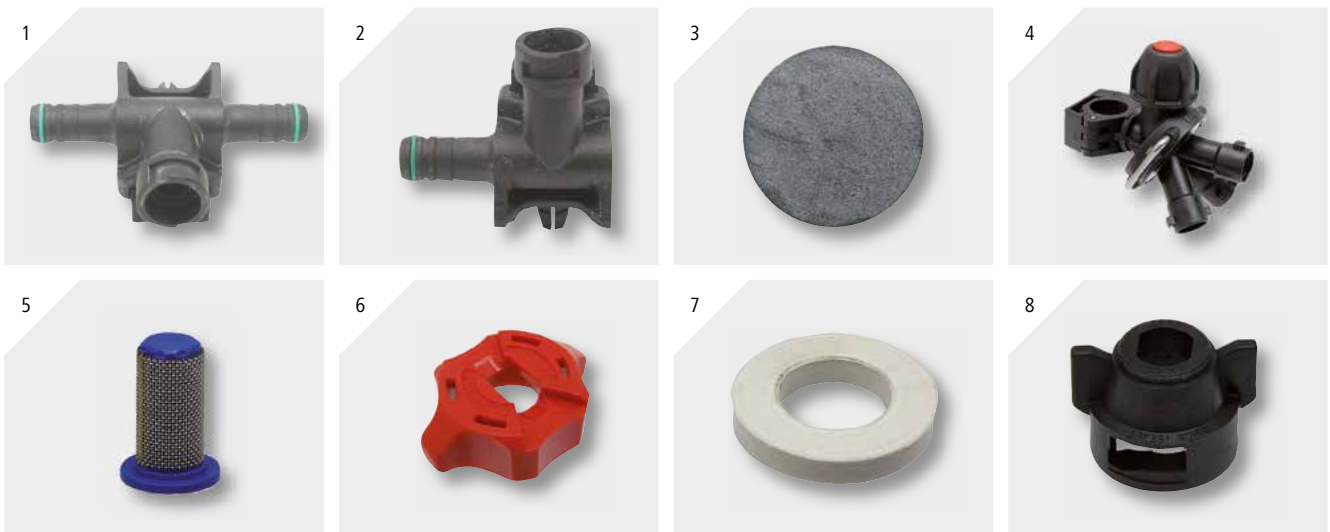

Číslo zboží	Označení	Referenční číslo	Rozměry (mm)	Obr. č.	Množ.	€/kus	Kč bez DPH
2457716100	<b>Těleso trysky</b> komplet s membránovým ventilem	7716100		1	1	4,95	131
2457721100	<b>Těleso trysky-koncovka</b> komplet s membránovým ventilem	7721100		2	1	4,95	131
245ZF098	<b>Membrána</b>	ZF098, 7718100	Ø 23,5	3	1	0,99	26
245ZF760	<b>3-činné tělo trysky</b>	ZF760	1/2", Ø 10	4	1	21,22	560
245ZF1568	<b>Filtr trysky</b> 50 ok	ZF091		5	1	1,96	50
245ZF082	<b>Bajonetová matice</b> červená rozměr klíče 8 starý systém	ZF082, 7134000		6	1	1,33	35
245ZF996	<b>Těsnění</b>	ZF996, 7731100	18 x 10,5 x 3	7	1	0,32	8
245ZF334	<b>Bajonetová čepička</b> černá - 11, nový systém	ZF334		8	1	1,54	39



» Kverneland/Rau tělesa trysek



Číslo zboží	Označení	Referenční číslo	Rozměry (mm)	Obr. č.	Množ.	€/kus	Kč bez DPH
63000026847	Membrána	00026847	21,5 x 0,8	1	1	1,07	28
63000038284	Spona V2A	00038284, 00000190	20 x 2,5	2	1	4,67	123
63000028321	Spojovací díl komplet bez bajonetové čepičky	00028321		3	1	12,03	317
63000050987	Štěrbínový filtr z plastu	00050987		4	1	0,92	24
63000499ASSY	Těsnění	00499ASSY		5	25	6,53	172
63000026424	Bajonetová čepička modrá, rozměr 8	00026424		6	1	0,99	26
63000053045	Vstříkovací tryska růžová, rozměr 10	00053045		7	1	0,99	26
63000026865	Bajonetová čepička černá, rozměr 11,2	00026865		8	1	0,99	26
63000045044	Koncovka komplet bez bajonetové čepičky	00045044		9	1	15,41	407
63000061562	Tělo trysky	00061562, 00060734	pro vedení z ušlechtilé oceli Ø 22	10	1	16,95	447
63000062735	3-cestné tělo trysky	00062735	pro vedení z ušlechtilé oceli Ø 22	11	1	15,33	405

» Kverneland/Rau náhradní díly

Číslo zboží	Označení	Referenční číslo	Množ.	€/kus	Kč bez DPH
63000047846	Kvantometr	00047846	1	210,74	5564



» Amazon náhradní díly pro postřikovače



Číslo zboží	Označení	Referenční č.	Rozměry (mm)	Obr. č.	Množ.	€/kus	Kč bez DPH
2457154300	Regulátor tlaku	00041220		1	1	270,99	6852
2457438300	Filtrační vložka (sací filtr), 40 ok	00018767	Ø = 74, výška = 140	2	1	86,73	2193
2457437300	Středící věnec (těsnění)	00018766		3	1	14,67	371
2457440300	Nádobka čirá	00018770		4	1	37,59	950
2450192610	O-kroužek	00018769	94,85 x 3,5	5	1	8,19	207



**» GRANIT sací a tlakové hadice**
**Sací hadice, lehké provedení**

Měkčená PVC hadice se spirálovou vložkou z tvrdého PVC. Hladký vnitřní a vnější povrch. Vysoká chemická odolnost a nízká hmotnost. Teplotní odolnost: -5° C až +60° C

**Metrové zboží**

Číslo zboží	Vnitřní Ø (mm)	Vnější Ø (mm)	Délka role (m)	Rádus ohybu (mm)	Provozní tlak (bar)	Množ.	€/kus	Kč bez DPH
4050520025	1", 25	31	50	110	7	1	1,69	45
4050520032	1 1/4", 32	38	50	140	7	1	2,12	56
4050520037	1 1/2", 38	46	50	180	6	1	3,07	81
4050520040	40	46,6	50	190	6	1	3,25	86
4050520045	1 3/4", 45	52,8	50	220	5	1	3,60	95
4050520050	2", 50	58	50	240	5	1	4,10	108
4050520060	60	67,2	50	270	5	1	4,80	127
4050520075	3", 75	84,4	50	370	4	1	6,00	158

**Hadice pro postřikovače**

Měkčená PVC hadice s vinutou vložkou z polyesterových vláken. Určená k vedení kapalin pod tlakem. Flexibilní, odolná vůči povětrnostním vlivům. Teplotní odolnost - 10°C do + 50°C

**Metrové zboží**

Číslo zboží	Vnitřní Ø (mm)	Vnější Ø (mm)	Provozní tlak (bar)	Délka role (m)	Množ.	€/kus	Kč bez DPH
405840657	10	15	20	100	1	1,56	41
405840658	1/2", 13	19	20	100	1	1,69	45
405840659	16	23	20	100	1	2,67	70
405840656	3/4", 19	26	20	50	1	3,25	86
405840658	1", 25	34	20	50	1	4,67	123

**PVC-hadice Vacupress Superchemi**

možnosti použití: ochrana rostlin a agresivní kyseliny  
teplotní rozsah: -25°C až +70°C  
ISO 4649: vakuum 0,9 bar

**Metrové zboží**

Číslo zboží	Ø (mm)	Ø (coul)	Rádus ohybu (mm)	Provozní tlak (bar)	Deformační tlak (bar)	Délka role (m)	Množ.	€/kus	Kč bez DPH
4059129540250000	25	1	120	25 / 14	77	60	1	13,16	347
4059129540320000	32	1 1/4	150	18 / 14	56	60	1	15,56	411
4059129540380000	38	1 1/2	200	17 / 13	53	30	1	19,09	504
4059129540510000	50	2	250	14 / 13	42	30	1	29,70	784



## » GRANIT sací a tlakové hadice

### Rozstřikovací hadice

40 bar. Teplotní odolnost: -15°C až + 60°C.

Měkčené PVC vyztužené vysoce pevnými polyesterovými vlákny, vysoce flexibilní, odolné vůči ozónu a UV záření, povětrnostním vlivům a stárnutí.

Použití:

Postřik proti plevelům a škůdcům.

Oblasti použití:

zemědělství, výrobci zemědělských trysek

Délka role: 50 m

Metrové zboží



Číslo zboží	Vnitřní Ø (mm)	Vnější Ø (mm)	Tloušťka stěny (mm)	Deformační tlak (bar)	Provozní tlak (bar)	Rádius ohybu (mm)	Množ.	€/kus	Kč bez DPH
40500411622	8	14	3,5	120	40	56	1	1,07	28
40500411642	10	17	3,5	120	40	70	1	1,27	33
40500411652	13	21	4	120	40	84	1	1,73	46
40500411662	16	25	4,5	120	40	112	1	2,40	63
40500411672	19	28	4,5	120	40	133	1	3,20	84
40500411682	25	35	5	110	40	175	1	4,13	109

### Tlaková hadice na pesticidy

Měkčená PVC hadice s vinutou vložkou z polyesterových vláken.

Určena k vedení kapalin pod tlakem.

hadice 80 bar = 3 vrstvy měkčeného PVC s dvojitou vložkou z polyesterových vláken.

Metrové zboží



*Obr. provedení 80 bar*

Číslo zboží	Vnitřní Ø (mm)	Vnější Ø (mm)	Délka role (m)	Provozní tlak (bar)	Deformační tlak (bar)	Množ.	€/kus	Kč bez DPH
405830060	8	15	100	80	240	1	3,20	84
405830102	10	19	50	80	240	1	3,47	92
405830131	1/2", 13	23	100	80	240	1	3,80	100
405825012	3/4", 19	26	50	20	60	1	3,40	90
405825013	1", 25	34	25	20	60	1	4,95	131

## » Rychlospojky s tlakovými pečetěmi systému Kamlock, (umělá hmota)

polypropylen, s EPDM kroužkem, černé, max. teplota 80°, chemicky odolné

Díl (samec) s vnitřním závitem

Typ A



Číslo zboží	Velikost spojky NW (coul)	Závít (BSP)	Množ.	€/kus	Kč bez DPH
4050431507	2	2"	1	2,40	63
4050431509	3	3"	1	2,40	63

**» Rychlospojky s tlakovými pečetěmi systému Kamlock, (umělá hmota)**

polypropylen, s EPDM kroužkem, černé, max. teplota 80°, chemicky odolné

**Díl (samice) s vnějším závitem**

Typ B



Číslo zboží	Velikost spojky NW (coul)	Závit (BSP)	Množ.	€/kus	Kč bez DPH
4050431514	2	2"	1	6,53	172
4050431516	3	3"	1	9,20	243

**Díl (samice) s hubičkou**

Typ C



Číslo zboží	Velikost spojky NW (coul)	Hadicový nátrubek Ø (mm)	Množ.	€/kus	Kč bez DPH
4050431486	2	50	1	6,53	172
67018109C60	3	60	1	15,20	401
4050431488	3	76	1	9,20	243

**Díl (samice) s vnitřním závitem**

Typ D



Číslo zboží	Velikost spojky NW (coul)	Závit (BSP)	Množ.	€/kus	Kč bez DPH
4050431500	2	2"	1	5,20	137
4050431502	3	3"	1	9,20	243

**Koncová čepička (samice)**

Typ DC, G



Číslo zboží	Velikost spojky NW (coul)	Vnitřní Ø (mm)	Množ.	€/kus	Kč bez DPH
4050431528	2	63,5	1	5,20	137
4050431530	3	92	1	6,40	169



## » Rychlospojky s tlakovými pečetěmi systému Kamlock, (umělá hmota)

polypropylen, s EPDM kroužkem, černé, max. teplota 80°, chemicky odolné

### Koncová čepička díl (samec)

Typ DP



Číslo zboží	Velikost spojky NW (coul)	Vnější Ø (mm)	Množ.	€/kus	Kč bez DPH
4050431535	2	63	1	1,07	28
4050431537	3	91,5	1	2,53	67

### Díl (samec) s hubičkou

Typ E



Číslo zboží	Velikost spojky NW (coul)	Hadicový nátrubek Ø (mm)	Množ.	€/kus	Kč bez DPH
4050431493	2	50	1	1,73	46
67018109E60	3	60	1	6,53	172
4050431495	3	76	1	2,53	67

### Díl (samec) s vnějším závitem

Typ F



Číslo zboží	Velikost spojky NW (coul)	Závít (BSP)	Množ.	€/kus	Kč bez DPH
4050431521	2	2"	1	1,73	46
4050431523	3	3"	1	2,31	61

## » Hadicové spony

### DIN 3017 W1

Šířka pásky 9 mm

DIN 3017 W1

Balení + kus



Číslo zboží	Upínací rozsah - Ø (mm)	Množ.	€/kus	Kč bez DPH	Číslo zboží	Upínací rozsah - Ø (mm)	Množ.	€/kus	Kč bez DPH
4901267565017	12 - 22	1	0,09	2	4901267565032	25 - 40	1	0,12	3
4901267565021	16 - 27	1	0,09	2	4901267565050	40 - 60	1	0,17	5
4901267565026	20 - 32	1	0,12	3					



## » Spony se šnekovým závitem

hadicová spona, šířka pásku 9 mm, ušlechtilá ocel W4 V2A



Číslo zboží	Upínací rozsah - Ø (mm)	Množ.	€/kus	Kč bez DPH
4901267704017	12 - 22	1	0,33	9
4901267704021	16 - 27	1	0,29	8
4901267704026	20 - 32	1	0,40	11

Číslo zboží	Upínací rozsah - Ø (mm)	Množ.	€/kus	Kč bez DPH
4901267704032	25 - 40	1	0,36	10
4901267704050	40 - 60	1	0,99	26

## » Agrotop odměrky

### Odměrka Quick Check

Odpovídá normě EN 12761

Přesnost měření: 2,5 %

Rozsah měření: 50-800 l/ha při 5-18 km/h



Číslo zboží	Obsah	Množ.	€/kus	Kč bez DPH
670109024901	2 l	1	21,20	560

## » Agrotop větroměry

- měření síly větru v mílich/h, km/h, m/s nebo uzlech
- podsvětlený LCD displej
- automatické vypnutí
- pásek na nošení je součástí dodávky
- vodě odolný
- napájení proudem 1x 3V - lithiová baterie Typ CR2032
- rozměry (D x Š x V) 98 x 39 x 17 mm
- rozsah měření 0,2 - 30 m/s
- přesnost +/- 5%



Číslo zboží	Množ.	€/kus	Kč bez DPH
670118120435001	1	45,07	1190

» Braglia ukazatel stavu hladiny



Číslo zboží	Provedení	Závit	Délka (mm)	Množ.	€/kus	Kč bez DPH
6701688041	univerzální	3/4"	1000	1	26,88	710

» ARAG stříkáč pistole 15 - 40 bar



- trubka z nerez oceli
- vnitřek z mosazi
- keramická tryska
- snazší přístup trysky, i pod vysokým tlakem
- keramická tryska Ø 1,5 mm
- trubka Ø 16 mm



Číslo zboží	Délka (mm)	Množ.	€/kus	Kč bez DPH
670001121	600	1	29,20	771

» ARAG stříkáč pistole Hydra



- ergonomická rukojeť z nylonu, vyztuženého skelnými vlákny
- kompenzace hnací síly
- možnost nastavení rozstříku, také pro leváky
- MICRO-JET-postřikovač s přisáváním vzduchu pro perfektní rozptýlení rozstříkované kapaliny a pro minimální tlak vyvinutý na rostliny
- blokování uzávěru dle UNI EN 907
- vstupní mosazný závit G1/2 (BSP)
- trubka z nerezové oceli
- vnitřní součásti z nerezové oceli a mědi
- keramická tryska
- max. provozní tlak: 50 bar • včetně trysky 67000HP09015



Číslo zboží	Množ.	€/kus	Kč bez DPH
6705062400C	1	44,67	1179

## » Braglia Stříkací pistole Turbo 400

- Použití: pro víno, ovoce, květiny
- standardní trysky M15 x 1 Ø1,5 mm
- až max. Ø 2,3 mm tryska
- Max. provozní tlak 50 bar
- délka: 400 mm



Číslo zboží	Provedení	Obr. č.	Množ.	€/kus	Kč bez DPH
67026901162	s umělohmotnou rukojetí a pevným přípojem: vnější závit 1/2"	1	1	49,20	1299
670269014	s kovovou rukojetí a otáčivým přípojem: vnější závit 1/2"	2	1	62,53	1651

## » ARAG míchadlo chemikálií



- konstrukce z lakované ocele
- polyetylenová nádrž
- proudové víření pro lepší promíchání příměsí, také pro granulované a práškové látky
- velké víko pro snadnější nalévání chemických látek
- panty víka, petlice a mřížka dna z ušlechtilé oceli
- vysoká funkčnost a mnohostrannost pro bezpečné, dlouhodobé užití na všechny druhy postřiků
- vyplachovací tryska pro vyčištění nádrže od chemikálií



Číslo zboží	Provedení	Hloubka (mm)	Výška (mm)	Šířka (mm)	Množ.	€/kus	Kč bez DPH
6705033201	20 l	462	612	487	1	521,91	13779

## » ARAG pěnový určovatel a příslušenství



### Pěnový značkovač

- instalace možná na všechny polní postřikovače a secí stroje
- zamezuje předávkování a nebezpečí neošetření secího pruhu
- značkovač se skládá z těla z EPDM, který tlumí dostatečně případné nárazy z nerovností. Značkovač se nabízí ve dvou velikostech: 350 nebo 180 mm
- 1 bar předkalibrovaný bezpečnostní ventil
- délka hadice 33 m
- kabeláž s přípoji
- napájecí napětí 12 Vdc 9A
- inovativní nádrž z odolného polyetylénu



Číslo zboží	Označení	Provedení	Množ.	€/kus	Kč bez DPH
6705200052	Pěnový značkovač s rozvodovou skříní	s krátkou tryskou 180 mm	1	693,06	18297

» ARAG pěnový určovatel a příslušenství



**Pěnový koncentrát**

Produkt s novým složením nabízí lepší užitkovost, delší dobu obrátky na zemi a je dobře viditelný i při špatné viditelnosti.  
Poměr míchání: 1,5 % - 2 %



Číslo zboží	Balení	Množ.	€/kus	Kč bez DPH
670520050	5 l nádrž	1	25,46	672
670520035	25 l nádrž	1	120,23	3174

» ARAG konverzní sady elektrických obslužných jednotek



Pro převod mechanického ovládání polních postřikovačů na elektrické.

**5 ventilových sekcí**

Obsah:

- 1x 67046452M50 hlavní jednotka
- 1x 67046301551 ventilová sekce
- 1x 67032620M3 tlakový filtr
- 1x 67046635763B elektrické spínání sekcí
- 1x 670466113200 snímače tlaku
- 1x 670249044 přípojovací díl
- 1x 670010004 třmen



obr. 67000012

Číslo zboží	Provedení	Doporučený filtr (počet ok)	Množ.	€/kus	Kč bez DPH
67000012	se standardním filtrem	50	1	1.732,00	45725

HNOJÍCÍ TECHNIKU & OCHRANU ROSTLIN  
NAJDETE V **KATALOGU 13**





**» GRANIT hadice a tvarovky pro speciální plodiny, víno a ovoce**
**Poniklovaná měď**

Upozornění: K dostání také Ø 6 a Ø 10 mm!

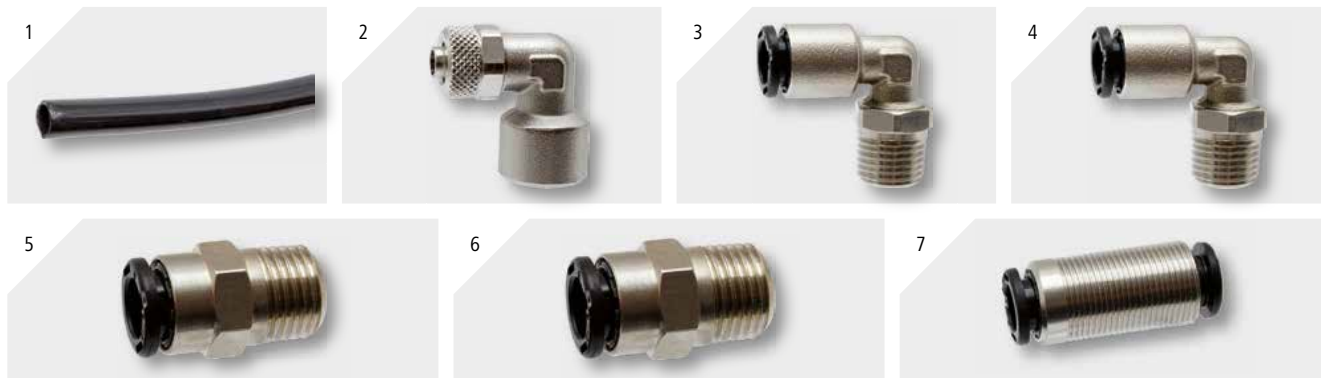

Číslo zboží	Označení	Velikost hadice	Závit	Obr.č.	Množ.	€/kus	Kč bez DPH
67002-01008	<b>Hadice</b> metráž UV-odolné provedení, vnější-Ø 8 mm, vnitřní-Ø 6 mm, pracovní tlak při 20°C max. 24 bar	8	-	1	1	1,60	42
67002-0308144	<b>Šroubení</b> 90°	8	1/4" vnitřní závit	2	1	1,87	49
67002-0208143	<b>Plug-in spojka 90°</b> 90°, otočná	8	1/4" vnější závit	3	1	2,67	70
67002-0308181	<b>Nástrčná spojka</b> 90°, otočná	8	1/8" vnější závit	4	1	2,68	71
67002-0208181	<b>Nástrčná spojka</b> přímá	8	1/8" vnější závit	5	1	1,33	35
67002-0208141	<b>Plug-in spojka přímá</b> přímá	8	1/4" vnější závit	6	1	1,13	30
67002-0208V	<b>Konektor přímý</b> přímý	8	M15 x 1	7	1	2,40	63

**» GRANIT / WIKA Manometr pro ochranu rostlin**

**Atributy:**

Charakteristika:

- stupňovitý manometr
- stupnice-Ø 63 mm
- přípojný závit G 1/4"
- s tělem z ušlechtilé oceli a glycerinovou náplní
- stupnice pro lepší čitelnost ve spodní části

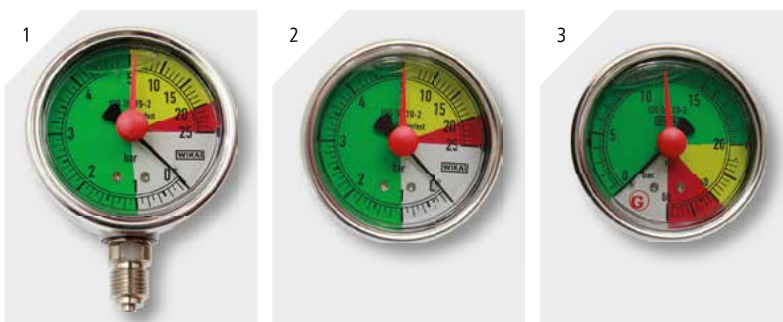

Číslo zboží	Tlakový rozsah (bar)	Stupnice-Ø (mm)	Přípoj	Provedení	Obr. č.	Množ.	€/kus	Kč bez DPH
67011401525F	0-(1)-5-20-25	63	spodní 1/4"	odolný proti kapalným hnojivům glycerin: ano, ukazatel červené: ano rozsah 63 mm nebo 100 mm závit přípoje provedení z ušlechtilé oceli	1	1	30,93	817
67011405525F	0-(1)-5-20-25	63	zadní 1/4"	odolný proti kapalným hnojivům ukazatel červené: ano	2	1	32,67	862
67001-00004	0-20-40-60	63	zadní 1/4"	odolný proti kapalným hnojivům Glycerin: ano ukazatel červené: ano	3	1	32,00	845



**» GRANIT / WIKA Manometr pro ochranu rostlin**

**Atributy:**

Charakteristika:

- stupňovitý manometr
- stupnice-Ø 63 mm
- přípojný závit G 1/4"
- s tělem z ušlechtilé oceli a glycerinovou náplní
- stupnice pro lepší čitelnost ve spodní části

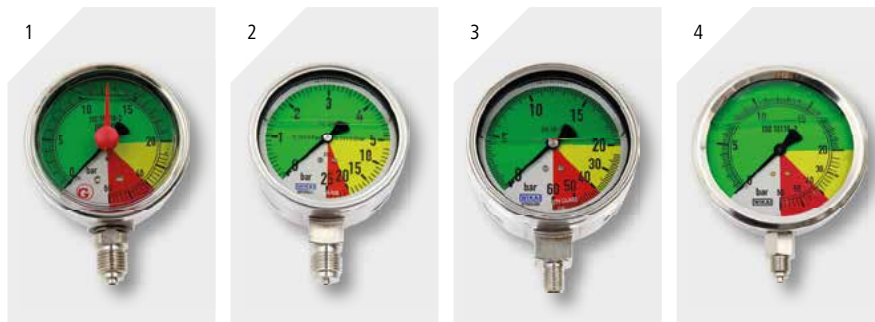

Číslo zboží	Tlakový rozsah (bar)	Stupnice-Ø (mm)	Přípoj	Provedení	Obr. č.	Množ.	€/kus	Kč bez DPH
67001-00005	0-20-40-60	63	spodní 1/4"	odolný proti kapalným hnojivům Glycerin: ano červený ukazatel: ano	1	1	30,00	792
6709190525	0-5-20-25	100	spodní 1/2"	standardní provedení	2	1	43,85	1158
67001-00001	0-20-40-60	100	spodní 1/4"	standardní provedení Glycerin: ano ukazatel červené: ne	3	1	39,61	1046
67001-00002	0-20-40-60	100	spodní 1/4"	odolný proti kapalným hnojivům glycerin: ano ukazatel červené: ne	4	1	118,67	3133

**NOVINKA**

**» Speciální plodiny**



**» Breglia držáky trysek**

**Držák trysek M73, mosaz, dvojitý,  
bez úkapů**

tlak max. = 40 bar

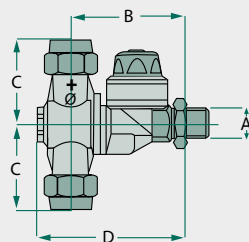

provedení A (vnější závit)

Číslo zboží	Přesuvná matice	Pro trysku	A (coul)	Š (mm)	C (mm)	D (mm)	Provedení	Množ.	€/kus	Kč bez DPH
6707361734	3/8", Ø 15 mm	Albuz ATR	1/4	62	40	77	A	1	16,97	448

**Držák trysek M75, mosaz, dvojitý,  
bez úkapů**

Tlak max. = 40 bar

Otvírací tlak = 1,1 bar

Zavírací tlak = 0,9 bar

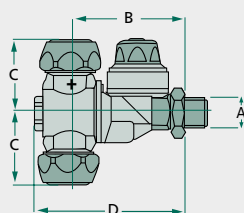

provedení A

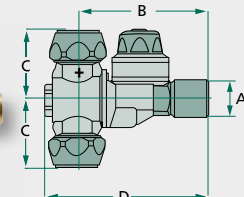

provedení B

Číslo zboží	Provedení	Přesuvná matice	Pro trysku	A (coul)	Š (mm)	C (mm)	D (mm)	Množ.	€/kus	Kč bez DPH
6707561710 B	A	2x Ø 15	Albuz ATR / TVI	1/4	51	32	66	1	16,97	448
6707561711 B	A	2x Ø 15	Albuz ATR / TVI	3/8	51	32	66	1	16,97	448
6707561712 B	B	2x Ø 15	Albuz ATR / TVI	1/4	62	32	77	1	16,97	448

## » Braglia držáky trysek

### Držák trysek M76, mosaz, jednoduchý, bez úkapů

Plak max. = 40 bar

Otvírací tlak = 1,1 bar

Zavírací tlak = 0,9 bar

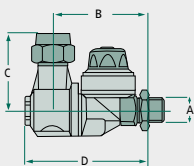

provedení A

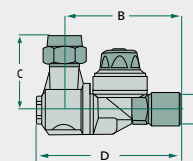

provedení B

Číslo zboží	Provedení	Přesuvná matice	Pro trysku	A (coul)	Š (mm)	C (mm)	D (mm)	Množ.	€/kus	Kč bez DPH
6707661732 15	A	Ø15 - M22 x 1,5	Albuz ATR / TVI	1/4	51	38	66	1	14,53	384
6707661731 15	B	Ø15 - M22 x 1,5	Albuz ATR / TVI	1/4	62	38	77	1	14,53	384
6707661736 15	A	Ø15 - M22 x 1,5	Albuz ATR / TVI	3/8	51	38	66	1	14,53	384
6707661729	A	G3/8 - 3/8" BSPF.	Ø 15, sada keramiky	1/4	51	38	66	1	14,53	384

## » Braglia příslušenství pro postřikovače



Číslo zboží	Označení	Obr. č.	Množ.	€/kus	Kč bez DPH
6707530228	Sada náhradních dílů pro M62, M65, M75, M76, M79, M80, M82, M87	1	1	8,49	224
6707510078	Těsnící ventily hodí se pro všechny držáky trysek	2	1	4,95	131
67001430010063	Membrána pro pojistku odkapávání, hodí se pro všechny držáky trysek	3	1	2,12	56

## » Braglia montážní svorky

Max. provozní tlak 50 bar

standardní poniklované šrouby z ušlechtilé oceli

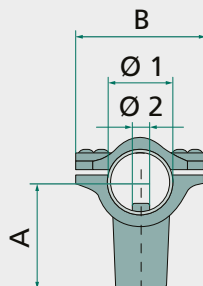

Číslo zboží	Ø 1 (mm)	Ø 2 (mm)	Závit	A (mm)	Š (mm)	Množ.	€/kus	Kč bez DPH
670267612177	21,3 - 22	7	1/4"	27,5	42	1	3,07	81
67026761217	21,3 - 22	7	1/4"	35	42	1	3,20	84



## » Braglia magnetický ventil M 200 / M 201

Široké magnetické ventily 12V DC

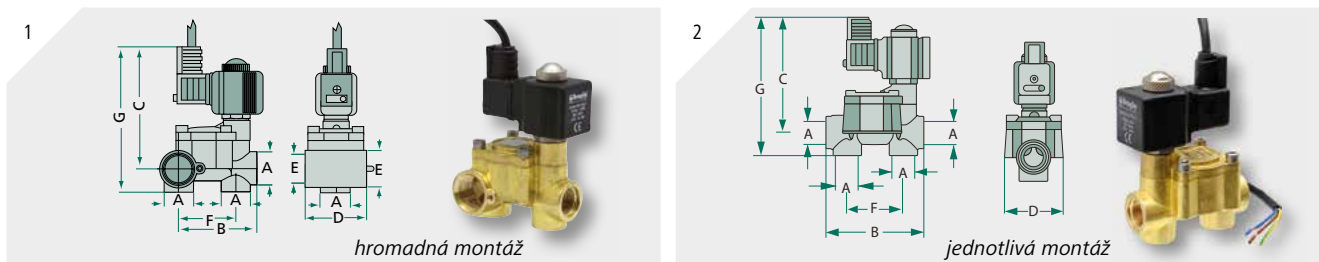

Číslo zboží	Referenční číslo	Typ	Provedení	Tlak max. (bar)	Výkon	Proud (A)	A (coul)	Š (mm)	C (mm)	D (mm)	E (coul)	F (mm)	Obr. č.	Množ.	€/kus	Kč bez DPH
67020019151	200.1915.1	M 200	27 Watt	40	při 1 bar: 80 l/min	2	1/2	70	100	57	3/4"	52	1	1	115,98	3062
67020119153	201.1915.3	M 201	27 Watt	40	při 1 bar: 80 l/min	2	1/2	89,5	104	54		51,5	2	1	111,74	2950

## » Braglia vysokotlaký filtr M 144



Číslo zboží	Referenční číslo	Tlak max. (bar)	Připojovací závit	Počet ok	Výkon (l/min.)	Montážní výška (mm)	Označení těla filtru	Množ.	€/kus	Kč bez DPH
67014450413	144.504.13	50	1/2"	80	80 - 21	215	žlutá	1	50,67	1338

## » Braglia tlakový filtr M 146, samočisticí



Číslo zboží	Referenční číslo	Tlak max. (bar)	Závit	Počet ok	Výkon (l/min.)	Označení těla filtru	Množ.	€/kus	Kč bez DPH
6701465041070	146.504.10.70	50	1/2"	70	50	žlutá	1	33,95	896

## » Braglia obslužná jednotka M 170

průtok (l/min): 150

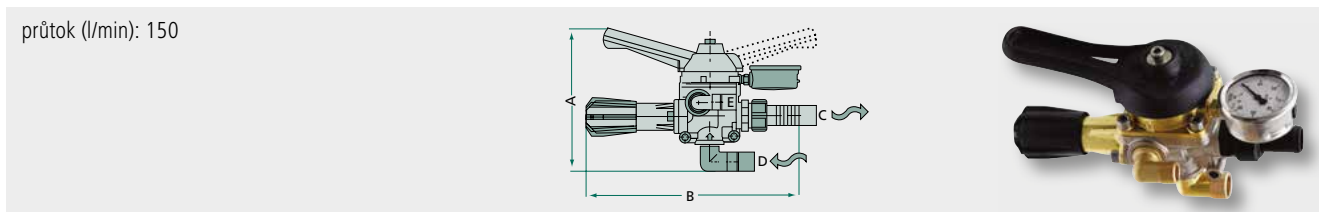

Číslo zboží	Referenční číslo	A (mm)	Š (mm)	C (mm)	D (coul)	E (coul)	Tlak max. (bar)	Množ.	€/kus	Kč bez DPH
6701702068	170.206.8	180	285	25	3/4	1/2	50	1	162,66	4294

## » Braglia konverzní sady elektrických obslužných jednotek

Pro převod mechanického ovládání polních postřikovačů na elektrické.

Vhodné pro ovoce, víno a speciální plodiny.

Max. provozní tlak: 40 bar

Max. průtok: 150 l/min.

Sada obsahuje: sekční ventil, tlakový filtr, tlakoměr, manuální popř. elektrický regulační ventil, držák a obslužná jednotka, kabel na zdroj energie (2 m), kabel pro obslužnou jednotku (5 m)



obr. 67011200AA2XX0032

Číslo zboží	Provedení	Množ.	€/kus	Kč bez DPH
670M200AA2XX0032	manuální nastavení tlaku, pro 2 sekce	1	544,00	14362

## » Ochrana rostlin



## » AGRAR Řídicí jednotka postřikování Bravo

### Bravo 300S, 5, popř. 7 šířek

- pokud se spustí alarm: nebylo dosaženo nastavené hodnoty, rezerva nádrže, min./max. počet otáček, průtok vyšší než rozsah měřitelnosti, příliš velké opotřebení trysek
- automatická možnost vynechání funkce tlakového senzoru, pokud průtok již není v mezích nastavených hraničních hodnot
- krátkodobé zvýšení nebo snížení aplikační dávky
- možnost uložení 19 měření/kombinací trysek, které musejí být před použitím ověřeny
- automatická regulace aplikované dávky a/nebo tlaku (přes průtokoměr nebo tlakový senzor)
- LED displej aktivace pěnového značkování a stavu ventilu

### Technické vlastnosti:

- integrovaný laserový přístroj pro Secure Digital-kartu (SD)
- vstup pro externí řízení hlavního ventilu
- sériový RS232 přípoj pro spojení s GPS nebo Skipper
- integrované hodiny
- vstupy pro následující signály: aplikovaná dávka, rychlost, tlak, plnicí tlak, otáčkoměr, Pump Protector
- výstupy k řízení až 7 částečných šířek (13 v v případě sekvenční verze)
- dostupné v jazycích: italština, angličtina, francouzština, portugalština, španělština, čeština, ruština, němčina a polština
- volitelné jednotky: mezinárodní (ha, km/h) a americký systém (Ac, Mph)
- podsvícený, grafický displej 240 x 73 Pixel
- napětí 12 Vdc



Podobné zobrazení

Číslo zboží	Označení	Provedení	Množ.	€/kus	Kč bez DPH
67046730501	<b>Bravo 300S</b> 5 částečných šířek	bez průtokoměru 6704621AA40000 bez tlakového senzoru 0-20bar 670466113.200	1	1.732,00	45725



» **GRANIT Pracovní světlomet LED**

ověřeno EMV - R10

LED 5000

Oblast napětí (Volt): 12 - 33

Proud (A): 24V - 2,6 / 12V - 5,2

Proud (lm): 4650

LED počet: 12

Příkon (W): 62

Barva (K): 5700 - 7000

Teplota (°C): -40° / +65°

Typ ochrany: IP 66/68

R10

Š x H x V (mm): 110 x 85,3 x 159

Osvětlení: 12V/24V-LED



Číslo zboží

707995000

Množ.

1

€/kus

78,67

Kč bez

DPH

2077

**Hnojící technika  
» GRANIT Lopatky**

» hodící se pro **Amazone**



Číslo zboží	Označení	Referenční číslo	Typ stroje / rozmetací kotouč	Obr. č.	Množ.	€/kus	Kč bez DPH
67001 933678	Lopatka levá, OS260	933678	ZA-M, ZG-B1, ZA-ML, ZG-B, OS20-28, OM18-24	1	1	37,47	989
67001 933679	Lopatka pravá, OS260	933679	ZA-M, ZG-B1, ZA-ML, ZG-B, OS20-28, OM18-24	2	1	37,47	989
67001 933680	Lopatka levá, OS360	933680	ZA-M, ZG-B1, ZA-ML, OS30-36	3	1	44,00	1162
67001 933681	Lopatka pravá, OS360	933681	ZA-M, ZG-B1, ZA-ML, OS30-36	4	1	44,00	1162
67001 1985110	Sada lopatky OM18-24, OM20-28	1985110	ZA-M, ZG-B	5	1	182,46	4817

» hodící se pro **Bredal**



Abb. pravá

Číslo zboží	Označení	Množ.	€/kus	Kč bez DPH
67000036	Rozmetací lopatka pravá	1	14,15	373
67000037	Rozmetací lopatka levá	1	14,15	373

### » Gumové hadice

**NOVINKA**

Robustní, flexibilní hadice pro průmyslové a zemědělské užívání, určeno pro vodu  
délkově stavitelná

provozní tlak: 5 bar

plošný tlak: 15 bar

vakuum max: 0,9 bar

teplotní odolnost: -30° C do +85° C

Vnitřní vložka: SBR (syntetická pryžová směs), černá, hladká, vodoodpudivá z 5 - 10 pH

Vnější kryt: SBR, černá, hladká s textilním potiskem, odolná vůči povětrnostním vlivům a odolná proti oděru

**Metrové zboží!**

Číslo zboží	Vnitřní Ø D (mm)	Vnější Ø (mm)	Tloušťka stěny (mm)	Rádus ohybu (mm)	Délka role (m)	€/kus	KČ bez DPH
40504052406	50/2"	62	6	200	40	18,67	493
40504052407	60	72	6	240	40	22,67	598
40504052408	70	82	6	280	40	25,33	669
40504052409	75/3"	87	6	300	40	26,00	686
40504052410	80	92	6	320	40	28,00	739
40504052411	90/3 1/2"	104	7	360	40	32,00	845
40504052412	102/4"	116	7	408	20	34,67	915
40504052413	110	124	7	440	20	45,33	1197

### » ADARA LIGHTFLEX SD

**NOVINKA**

Gumová sací a tlaková hadice pro průmysl a zemědělství v extra flexibilním provedení. Vhodné pro (znečištěnou) vodu,

hnůj a neagresivní kapaliny. Provozní tlak (bar): 6

plošný tlak (bar): 18 Vakuum (bar): 0,9

Teplotní rozsah: - 40 ° C až + 70 ° C

Vnitřní vložka: Syntetická guma

Vnější obal: Syntetický kaučuk

Materiálové vložky: Textilní

Počet vložek: 2

Norma: ISO 1307

**Metrové zboží!**

Číslo zboží	Vnitřní Ø (mm)	Vnější Ø (mm)	Délka role (m)	Hmotnost (g/m)	€/kus	KČ bez DPH
40504052418	127	143	20	6265	65,33	1725
40504052419	152,4	168	20	7500	78,67	2077
40504052420	203	224	20	13113	158,67	4189

### » GRANIT Hadice

#### Plochá hadice, rolovatelná

Vhodná také pro vzduch. Odolná vůči oleji a benzínu, podmíněně také vůči louhu a kyselinám.

Extrémně zatížitelná díky dobré pevnosti v tahu. Odolná proti ozónu a stárnutí.

Rozsah teplot: od -20°C do +100°C, Vnitřní dutina: syntetická guma, černá, hladká,

Povrch: syntetická guma, černá, s žebrovanou ochranou pro lepší odolnost proti opotřebení

**Metrové zboží!**

Číslo zboží	Vnitřní Ø (mm)	Tloušťka stěny (mm)	Pracovní tlak (bar)	Statický tlak (bar)	Délka role (m)	Množ.	€/kus	KČ bez DPH
405100000	4" - 102	2,8	16	35	100	1	14,15	373



**» GRANIT Hadice**

**PVC sací a tlaková hadice**

Se zapracovanou ocelovou spirálou, odolná potravinám, vhodná pro pitnou vodu a kapaliny  
Barva: lesklá průhledná,  
teplotní stabilita: -5° C do +65° C,  
tolerance: ± 5%,  
tolerance: vnitřní průměr ± 2%

Metrové zboží!



Číslo zboží	Vnitřní Ø (mm)	Vnější Ø (mm)	Tloušťka stěny (mm)	Pracovní tlak (bar)	Vakuum (bar)	Rádus ohybu 23°C (mm)	Délka role (m)	Množ.	€/kus	Kč bez DPH
4050520450	50	60,4	5,2	3	0,8	125	50	1	7,33	194

**PVC spirálová a tlaková hadice**

Na kejdu a vodu na středně těžká prostředí  
Barva: šedá se zelenými pruhy,  
teplotní odolnost: od -25°C do +60°C,  
vakuum: 0,9 bar

Metrové zboží!



Číslo zboží	Provedení	Vnitřní Ø (mm)	Vnější Ø (mm)	Rádus ohybu (mm)	Pracovní tlak (bar)	Délka role (m)	Množ.	€/kus	Kč bez DPH
4050520215	2"	51	63	200	5	50	1	5,80	153
4050520221	4"	102	118	400	3	30	1	11,87	313
4050520223		120	135,6	480	2,5	20	1	16,27	430
4050520224	5"	127	145	500	2,5	20	1	16,93	447
4050520227	6"	152	172	610	2	30	1	22,63	598

**PVC spirálová sací a tlaková hadice, táhlé provedení**

fixní délky (viz provedení)  
Barva: šedá se zelenými pruhy. Teplotní stabilita: od -25°C do +60°C,  
vakuum: 0,9 bar



Číslo zboží	Provedení	Vnitřní Ø (mm)	Vnější Ø (mm)	Rádus ohybu (mm)	Pracovní tlak (bar)	Množ.	€/kus	Kč bez DPH
4050520231/4	4 m 8"	203	228	1000	1,5	1	185,33	4893

**Rukojeť pro hadice**



*Příklad použití*

Číslo zboží	Provedení	Množ.	€/kus	Kč bez DPH	Číslo zboží	Provedení	Množ.	€/kus	Kč bez DPH
405405102	4"	1	11,33	299	405405104	6"	1	11,87	313
405405103	5"	1	11,33	299	405405105	8"	1	14,53	384

» GRANIT Spony

šrouby a matice: ocel 8,8, pásek: ocel UNI 5866/66 dvojitě zinkovaná se žlutým nátěrem, korozi odolná podle UNI FEZN 6/111



Číslo zboží	Šířka (mm)	Tloušťka (mm)	Rozsah upínání (mm)	Hodící se pro hadici s vnitřním-Ø (mm)	Množ.	€/kus	Kč bez DPH
4050465013	22	1,2	60 - 63	50	1	0,65	17
4050465015	24	1,5	68 - 73	60	1	0,79	21
4050465017	24	1,5	80 - 85	70	1	1,00	26
4050465022	24	1,5	113 - 121	100	1	1,12	30
4050465025	26	1,6	131 - 139	120	1	1,84	48
4050465026	26	1,6	140 - 148	125	1	1,98	52
4050465028	26	1,6	162 - 174	150	1	1,99	52
4050465029	26	1,6	175 - 187	159	1	2,00	53
4050465035	26	1,6	214 - 226	200	1	2,13	56

» hodící se pro **Systém Perrot**

Díl (samec) s přírubou, žárové zinkování



Číslo zboží	Příruba	Ø (mm)	Rozestup děr (mm)	Množ.	€/kus	Kč bez DPH
4050200595	4"	108	150 x 150	1	23,87	630
4050200597	6"	159	150 x 150	1	23,87	630
4050200598	8"	216	180 x 180	1	69,33	1830

Díl (samice) s přírubou, provedení zinkované v ohni, 150 mm



Číslo zboží	Příruba	Ø (mm)	Rozestup děr (mm)	Délka (mm)	Množ.	€/kus	Kč bez DPH
4050200615	4"	108	150 x 150	150	1	38,67	1021
4050200617	6"	159	150 x 150	224	1	44,00	1162

Díl (samice) s přírubou, provedení zinkované v ohni, 360 mm



Číslo zboží	Příruba	Ø (mm)	Rozestup děr (mm)	Délka (mm)	Množ.	€/kus	Kč bez DPH
4050200621	8"	216	180 x 180	360	1	132,00	3485



» hodící se pro **Systém Perrot**

**Díl (samec) s hubičkou, provedení zinkované v ohni**  
tloušťka stěny cca 2 mm

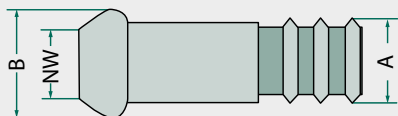

Číslo zboží	Jmenovitá šířka (mm/palec)	A (mm/coul)	Š (mm)	Množ.	€/kus	Kč bez DPH
4050200365G	159 / 6"	152 - 6"	211	1	13,00	343
4050200367G	216 / 8"	200 - 8"	312,5	1	50,92	1344

**Díl (samice) s hubičkou, s gumovým kroužkem,**  
**provedení zinkované v ohni**  
tloušťka stěny cca 2 mm

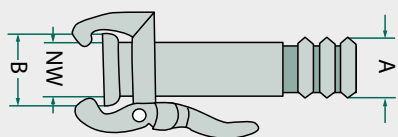

Číslo zboží	Jmenovitá šířka (mm/palec)	A (mm/coul)	Š (mm)	Množ.	€/kus	Kč bez DPH
4050200395G	159 / 6"	152 - 6"	203,5	1	31,47	831
4050200397G	216 / 8"	200 - 8"	287	1	92,00	2429

**Rychloupínák zinkovaný**

Přípojka s dílem (samice), velmi skladná, krátká forma. Nastavitelný, šrouby z ušlechtilé oceli, závitová tyč z ušlechtilé oceli



Číslo zboží	Provedení	Rozstup děr (mm)	Množ.	€/kus	Kč bez DPH
4050218516	6"	150 x 150	1	107,60	2841
4050218520	8"	180 x 180	1	225,33	5949

**EXAKT-rozstříkovač**

menší vliv větru, výška postřikování = výšce plechové stříšky, záběr: 12 metrů při 0,5 bar, sestávající z gumové trysky, sponky na hadici, EXAKT-plíšku rozstříkovače



**Pozor, jen pro Německo!**  
**Přípustnost tohoto rozstříkovače ověřte u Vašeho příslušného úřadu pro zemědělství!**

Číslo zboží	Provedení	Rozměr	Množ.	€/kus	Kč bez DPH
4050200802	se samcem	6", 159 mm bez rámu dělicí plech 200 mm široký	1	86,93	2295



### » Italský systém (Berselli)

Díl (samec) s hubičkou, provedení zinkované v ohni

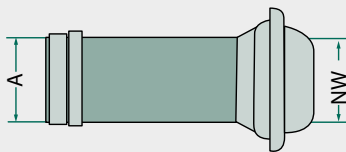

Číslo zboží	Jmenovitá šířka (mm/palec)	A (mm/coul)	Množ.	€/kus	Kč bez DPH
4050220570	100 / 4"	100 / 4"	1	11,31	299
4050220575	150 / 6"	150 / 6"	1	16,67	440

Díl (samice) s hubičkou, provedení zinkované v ohni

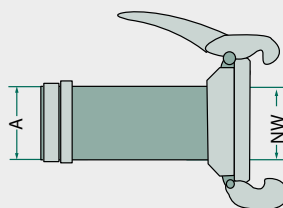

Číslo zboží	Jmenovitá šířka (mm/palec)	A (mm/coul)	Množ.	€/kus	Kč bez DPH
4050220578	100 / 4"	100 / 4"	1	13,33	352
4050220583	150 / 6"	150 / 6"	1	19,87	524

EXAKT-rozstříkovač

**Pozor, jen pro Německo!**  
Přípustnost tohoto rozstříkovače ověřte u Vašeho příslušného úřadu pro zemědělství!



Číslo zboží	Provedení	Rozměr	Množ.	€/kus	Kč bez DPH
4050222017	se samcem	6", 150 mm bez obruby	1	93,35	2464

Rychloupínák, zinkované provedení s odvzdušněním  
přířuba 150 x 150 mm



Číslo zboží	Provedení	Propust'-jmenovitá šířka (mm)	Množ.	€/kus	Kč bez DPH
4058430150150	se samicí 150 mm / 6"	150	1	125,88	3323



» **Systém Bauer**

Díl (samice) s hubičkou, zinkované provedení

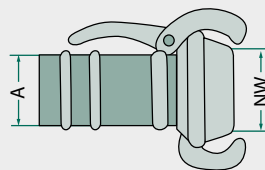

Číslo zboží	Jmenovitá šířka (mm/palec)	A (mm/coul)	Množ.	€/kus	Kč bez DPH
4050220435	108 / 4"	102 / 4"	1	30,53	806
4050220437	159 / 6"	152 / 6"	1	49,33	1302

Díl (samec) s hubičkou, Typ S78, zinkované provedení

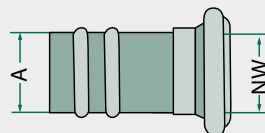

Číslo zboží	Jmenovitá šířka (mm/palec)	A (mm/coul)	Množ.	€/kus	Kč bez DPH
4050220445	108 / 4"	102 / 4"	1	14,00	370
4050220447	159 / 6"	152 / 6"	1	17,87	472

» **MZ šoupata**



Typ 0074 (7F2), mosazné, 2x příruba,  
s 2 O-kroužky, imbusové šrouby z  
ušlechtilé oceli V2A, zkušební tlak 6 bar

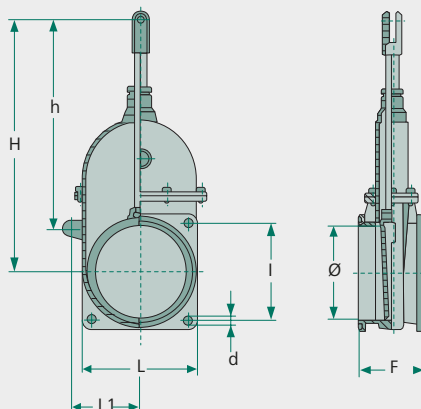

Číslo zboží	Provedení	Ø (mm)	h (mm)	H (mm)	L1 (mm)	D (mm)	d (mm)	l (mm)	F (mm)	Množ.	€/kus	Kč bez DPH
4057F2100000	4", pracovní tlak 3 bar	95	236	290	96	180	13	150	90	1	112,00	2957
4057F2150000	6", pracovní tlak 2,5 bar	145	324	400	107,5	180	13	150	90	1	114,93	3034
4057F2200000	8", pracovní tlak 1,5 bar	190	360	470	137	228	13	180	112	1	247,87	6544



» MZ šoupata

Typ 0075 (ECO)

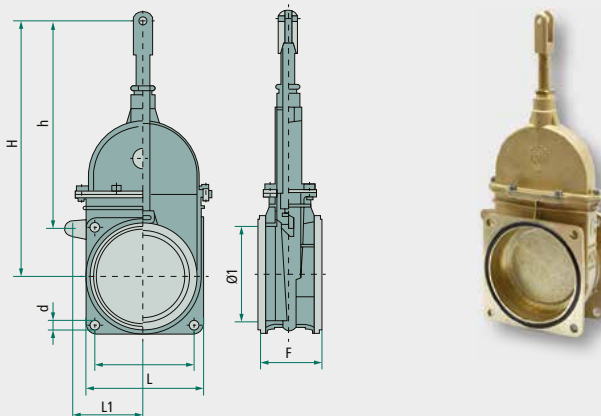

Číslo zboží	Provedení	Ø 1 (mm)	h (mm)	H (mm)	D (mm)	L1 (mm)	d (mm)	l (mm)	F (mm)	Množ.	€/kus	Kč bez DPH
4050075150000	6", se 2 přírubami 150 x 150 mm max. pracovní tlak 2,5 bar	145	324	400	180	107,5	13	150	90	1	103,60	2735

» GRANIT / MZ příslušenství pro šoupě

Hydraulický válec, jednočinný s plynovou pružinou

hodící se pro Typ 0040, 0042, 0044, 0050, 0070, 0072, 0074, 0075



Číslo zboží	Provedení	h (mm)	Množ.	€/kus	Kč bez DPH
405050150000	pro 6" šoupě M30 x 2	187	1	72,00	1901
405050200000	pol. 0500 (50), pro 8" šoupě, M35 x 2, nehodící se pro RIV šoupě	213	1	107,50	2838

Sada pák pro šoupě, žárově pozinkované



Číslo zboží	Provedení	Množ.	€/kus	Kč bez DPH
4050200750	4"	1	10,53	278
4050200751	5"	1	11,87	313
4050200752	6"	1	13,20	348
4050200753	8"	1	18,53	489



### » GRANIT Tlakoměry

#### Ocelové pouzdro, Ø 63 mm, spoj 1/4" dolní, suché

připojovací závit: mosaz  
pouzdro: ABS umělá hmota  
pružina: měď aloy do 40 bar  
zorné sklíčko: polykarbonát  
ukazatel: hliník (černý)  
čelní kroužek: hliník (bílý) fosfor bronz od 60 bar



Číslo zboží	Rozsah stupnice (bar)	Množ.	€/kus	Kč bez DPH
4050840091	-1/+1,5	1	5,60	148

#### ABS plastové pouzdro, Ø 63 mm, spoj 1/4" postranní

připojovací závit: mosaz  
pouzdro: ABS umělá hmota  
pružina: měď aloy do 40 bar  
zorné sklíčko: polykarbonát  
ukazatel: hliník (černý)  
čelní kroužek: hliník (bílý) fosfor bronz od 60 bar



Číslo zboží	Provedení	Rozsah stupnice (bar)	Množ.	€/kus	Kč bez DPH
4050851080	plněný glycerínem	-1/+1,5	1	9,62	254

### » Original MZ

#### MZ Sifonový oddělovač

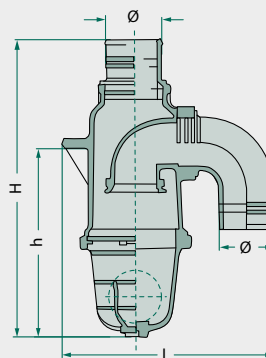

Číslo zboží	Provedení	Ø (mm)	H (mm)	h (mm)	D (mm)	Množ.	€/kus	Kč bez DPH
405024060000	pol. 0240 (24), přípoj rovný	60	442	285	288	1	85,73	2263
405024080000	pol. 0240 (24), přípoj rovný	80	442	285	288	1	102,93	2717

### » Original MZ

#### MZ Průhledný kryt (plexisklo) Typ 0400, 0401 (40)

Do 5 bar,  
Rozsah teplot: -15°C do +60°C  
dlouhá životnost

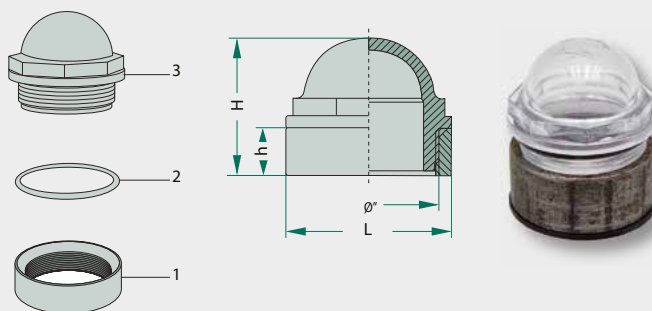

Číslo zboží	Označení	Ø (mm)	H (mm)	h (mm)	D (mm)	Obr. č.	Množ.	€/kus	Kč bez DPH
405040050003	Průhledný kryt (plexi sklo)	2"	56	20	70	3	1	1,87	49
405040080003	Průhledítko (plexisklo)	3"	76	25	102	3	1	4,80	127
405015045009	O kroužek pro průhledítko	2"				2	1	0,27	7
405040080021	O kroužek pro průhledítko Ø 85,32 x 3,53 mm	3"				2	1	0,27	7
405040050001	Ocelový navařovací kroužek černý	2"		27	66	1	1	1,73	46
405040080001	Ocelový navařovací kroužek černý	3"		25	102	1	1	4,40	116

#### MZ Bezpečnostní ventily Typ 0870 (87), s připojením na hadici

Tlak viz štítek vozu!  
Mosaz s pružinou z ušlechtilé oceli

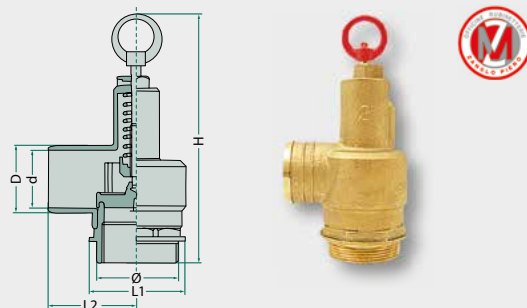

Číslo zboží	Ø (coul)	H (mm)	L1 (mm)	L2 (mm)	D (mm)	d (mm)	Nastavitelný provozní tlak (bar)	Množ.	€/kus	Kč bez DPH
405087040000	1 1/2"	195	60	60	44	37	0,3 - 1,5	1	29,33	774
405087050000	2"	195	77	64	49	43	0,3 - 1,5	1	27,73	732

### » GRANIT Dokovací trychtýře

S měchem a sponkou, šedá barva

Barva: šedá

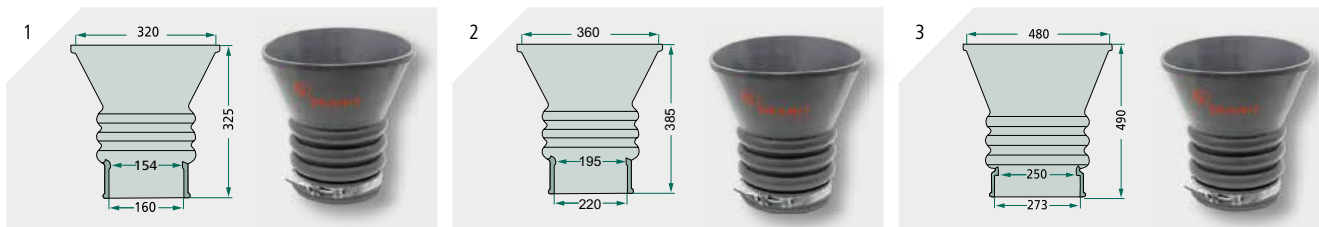

Číslo zboží	Provedení	Připoj	Obr.č.	Množ.	€/kus	Kč bez DPH
405405148	Elastický 6" odpovídající spona 4050465032 je součástí objednávky. odpovídající V-spojka 4050220556	160/154	1	1	132,00	3485
405405149	Elastický 8" odpovídající spona 4050465032 je součástí objednávky. odpovídající V-spojka 4050220556	220/195	2	1	144,00	3802
405405150	Elastický 10" odpovídající spona 4050465032 je součástí objednávky. odpovídající V-spojka 4050220556	273/250	3	1	265,33	7005





## » GRANIT Dokovací trychtýře

Přírubové podpěry pro dokovací trychtýř

**NOVINKA**

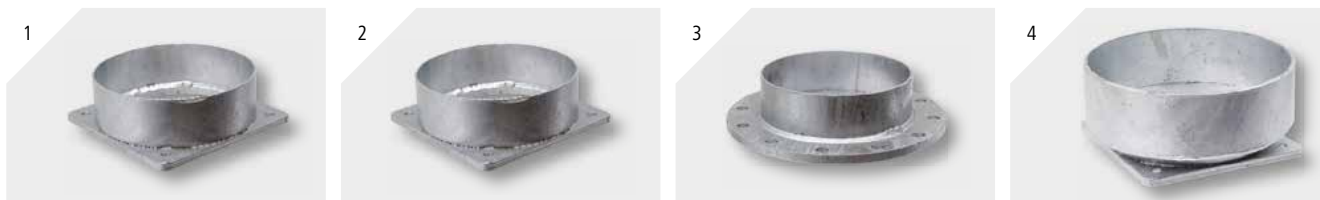

Číslo zboží	Provedení	Obr. č.	Množ.	€/kus	Kč bez DPH
40504051111	6", pozinkováno, výška 75 mm, tloušťka 3 mm, vnější-Ø 160 mm, 150 x 150 mm	1	1	27,47	725
40504051112	8", pozinkováno, výška 65 mm, tloušťka 3 mm, vnější Ø 220 mm, 180 x 180 mm	2	1	41,33	1091
40504051113	10", pozinkováno, výška nohy 80 mm, vnější-Ø 395 mm	3	1	145,33	3837
40504051114	10 ať 8" deska příruby, pozink., výška 80 mm, vnější Ø 273 mm, 180 x 180 mm	4	1	145,33	3837

## » Dokovací stanice

použití: pro jámy

- přepravní blok
- rychlospojka
- 3 podstavce



Číslo zboží	Označení	Množ.	€/kus	Kč bez DPH
40504051369	Dokovací stanice 6" NW 159 mm	1	1.025,33	27069
40504051370	Dokovací stanice 8" NW 200 mm	1	1.260,00	33264

## » GRANIT Měchy

**Gumová pouzdra se sponami**

pracovní tlak: 6 bar

vakuum: 0,8 bar

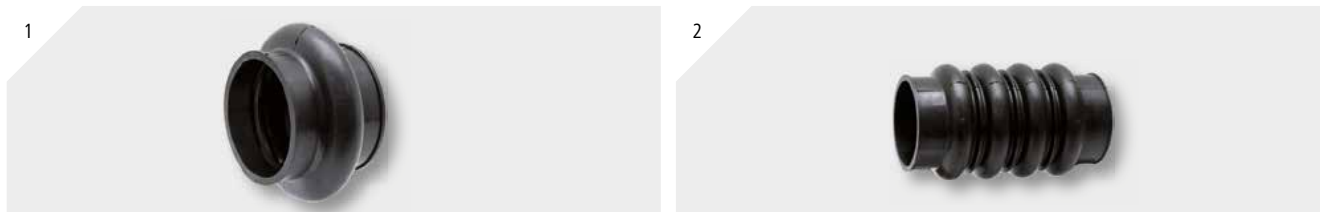

Číslo zboží	Provedení	Vnitřní Ø (mm)	Délka (mm)	Obr. č.	Množ.	€/kus	Kč bez DPH
405055219	hodící se spona 4050465028	150	140	1	1	38,19	1008
405055220	hodící se spona 4050465035	200	150	1	1	49,50	1307
405055218	ohnutí +/- 60° hodící se spona 4050465035	218	400	2	1	132,00	3485

**» B & P vakuová čerpadla s tlakovým mazáním (LF)**
**MEC kompresor s olejovým čerpadlem, otáčky 540 O/min**

Kompresory se dodávají bez pojistného ventilu!  
 s olejovým mazáním pod tlakem přes regulovatelnou kapacitní maznici  
 levotočivý.  
 hřídel dle DIN 9611: 1 3/8"



Číslo zboží	Provedení	Přípoj (mm)	Kapacita (l/min.)	Přetlakový bezpečnostní ventil	Podtlakový ventil	Množ.	€/kus	Kč bez DPH
4059000500001	MEC 5000 M	60	6150	1 1/2"	1 1/2"	1	958,67	25309
4059000700001	MEC 8000 M	80	8100	1 1/2"	1 1/2"	1	1.132,00	29885

**» B & P Vakuová pumpa MEC II/M**
**MEC II kompresor s olejovým čerpadlem, počet otáček 540 o/min**

Kompresor typu MEC II: otáčivé koleno, žáruvzdorné lamely umožňují trvalý provoz od 15 min., pouzdro odolné do 160°C. Ochranný systém proti poškození pouzdra. S tlakovým olejovým mazáním levotočivou olejovou maznicí.  
 Hřídel dle DIN 9611:1 3/8"



Číslo zboží	Provedení	Přípoj (mm)	Kapacita (l/min.)	Přetlakový bezpečnostní ventil	Podtlakový ventil	Množ.	€/kus	Kč bez DPH
4059003300041	MEC 9000 M	80	9030	2" vnitřní závit	1 1/2"	1	1.265,33	33405
4059003700075	MEC 11000 M	100	11137	2" vnitřní závit	1 1/2"	1	1.478,67	39037
4059003800041	MEC 13500 M	100	13845	2" vnitřní závit	1 1/2"	1	1.718,67	45373

**» B & P Vakuová pumpa balast/16000**
**s automatickým mazáním (LA)**

- teplovzdorné lamely (Longfile)
- 2 posuvací ohnutí
- integrovaný vzduchový filtr (účinný při vakuu a tlaku)
- postranní olejová nádrž

Další informace najdete na straně 235.



Číslo zboží	Provedení	Hadicový přípoj (mm)	Kapacita (l/min.)	Závit	Množ.	€/kus	Kč bez DPH
4059004650125	přípoj vývodového hřídele 1 3/8", Z6, 1000 otáč./min. BALLAST 16000 MA LA SX UL D100	100	15210	přetlakový ventil 1 1/2" podtlakový ventil 2 1/2"	1	3.332,00	87965

» B & P opravárenské sady na vakuová čerpadla



Skládá se z: lamel (standardní provedení), papírového těsnění a simeringů



Podobné zobrazení

Číslo zboží	Pro kompresor	Množ.	€/kus	Kč bez DPH
4056010201006	MEC 5000	1	87,69	2315
4056010201007	MEC 6500	1	93,35	2464
4056010201008	MEC 8000	1	114,57	3025



» Pump Controller

Regulátor čerpadla je elektronické zařízení pro monitorování:

- úrovně oleje
- teploty chladicí vody
- pracovní doby
- teploty výfukových plynů
- tlaku
- vakuové vody
- měřiče paliva

Počítadlo hodin

Řídící jednotka čerpadla upozorňuje na překročení teploty, podtlaku, přetlaku a pokud je hladina oleje příliš nízká a potřebu údržby.

**Technické údaje regulátoru čerpadel:**

Provozní teplota: -30 ° až + 60 °

Napájecí napětí: 12V DC

Typ ochrany: IP68

Displej: Grafický LCD displej 128 x 64

Konektory : USB pro stahování datových záznamů

Sada obsahuje: 1 x regulátor čerpadla

2 x snímač teploty s vnějším závitem 1/8"

1 x snímač tlaku

1 x snímač průtoku oleje 1 x kabelová sada

1 x spojovací sada

Solenoidový ventil pro proplachovací kapalinu

(4056130104001)



Číslo zboží	Označení	Provedení	Množ.	€/kus	Kč bez DPH
4056130102001	<b>Pump Controller</b> s 4,5 m kabelem		1	665,33	17565
4056130104001	<b>Pump Controller</b> s 4,5 m Kabel a sadou	S automatickým čištěním	1	825,33	21789

### » Pump Controller

#### Pump Active Controller

Regulátor čerpadla je aktivní, elektronické zařízení pro monitorování hladiny oleje

- teploty chladicí vody
- pracovní doby
- teplota výfukových plynů
- tlaku vakua
- ukazatel nádrže
- provozní hodiny

varování při překročení teploty, nesprávné hladiny oleje.

Technické údaje regulátoru čerpadla

Provozní teplota: -30 ° až + 60 °

Napájecí napětí: 12V DC

Ochrana: IP68

Displej: Grafický LCD displej 128 x 64

připojení: USB pro stahování datových záznamů

Sada obsahuje: 1 x čerpací Active řadiče

1 x kulový ventil s vnitřním závitem 3/4" x 1  
rotační motor

1 x elektromagnetický ventil

2 x teplotní čidlo se zástrčkou 1/8"  
vnějším závitem

1 x snímače tlaku

1 x snímače průtoku oleje

1 x sada kabelů

1 x přípojovací sada



Číslo zboží	Provedení	Množ.	€/kus	Kč bez DPH
4056130205001	S automatickým čištěním	1	1.732,00	45725
4056130206001	S automatickým čištěním + GPRS modem	1	2.532,00	66845

### » Jurop vakuová čerpadla



Počet otáček 540 O/min

Technické atributy:

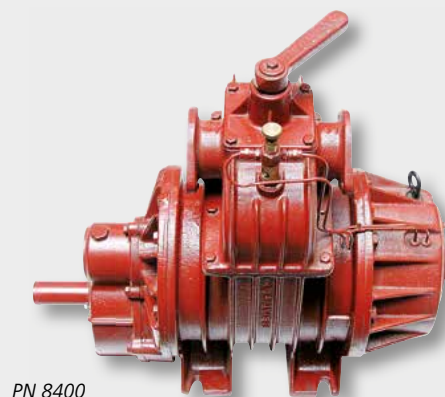
Jurop vzduchem chlazená vakuová čerpadla



PN 8400

Číslo zboží	Provedení	Připoj (mm)	Kapacita (l/min.)	Pojistný ventil	Množ.	€/kus	Kč bez DPH
 4050997006	PN 8.400	80	9.000	1 1/2"	1	1.353,33	35728
 4050997007	PN 10.600	80	11.000	1 1/2"	1	1.740,00	45936
 405A723209410	PNE 12.200	100	12.200	2"	1	2.612,00	68957

 Dodáváno pouze spedicí.



### » Jurop vakuová čerpadla

**Počet otáček 1000 O/min**

**Technické vlastnosti:**

Vzduchem chlazená Jurop vakuová čerpadla jsou vybavena:

- Bezabsorbivé tangenciální lamely
- Samonastavitelné mazání s volumetrickým čerpadlem a olej.nádrží
- Funkce přepínací páky Vakuum/přetlak
- Zpětný tlak.ventil
- Sání a přívod tlaku z lehkého legovaného kovu
- Pohon se špičatou a prostornou blok.osou ASAE 1 3/8" (6)
- Levé otáčení
- U PNR patentovaný injektor. systém chlazení vzduchu



PNR 14200 D

Číslo zboží	Označení	Přípoj (mm)	Kapacita (l/min.)	Pojistný ventil	Množ.	€/kus	Kč bez DPH
405A720709410	Kompresor PNE 12400 D	100	12.200	2"	1	2.665,33	70365
405A550709440	Kompresor PNR 15500 D	100	15.500	2"	1	3.692,00	97469

### » HERTELL kompresory a příslušenství



Pouzdro a rotor z litiny GGG.

Všechna ozubená kola jsou tvrzena a broušena. Lamely jsou bezabsorbivé.

Kompresor (vakuové čerpadlo) KD je čerpadlo s rotačními lamelami s excentrickým rotorem, vhodné pro vakuové frézy.

Řadové uspořádání (patent N° ES 8603.099) zajišťuje:

- redukcí hluku
- bezpečnou obsluhu (páka na zadní části kompresoru)
- mazací olejovou pumpu sériově na všech KD modelech
- pohon přes kloubový hřídel (DIN 9611 1 3/8") 540 ot./min, levotočivý

Na přání jsou k dodání i kompresory KD-6500 s převodovkou pro 1000 ot./min.

KD-14 000 vodou chlazené

- pohon přes kloubový hřídel (DIN 9611 1 3/8") 540 ot./min. levotočivý

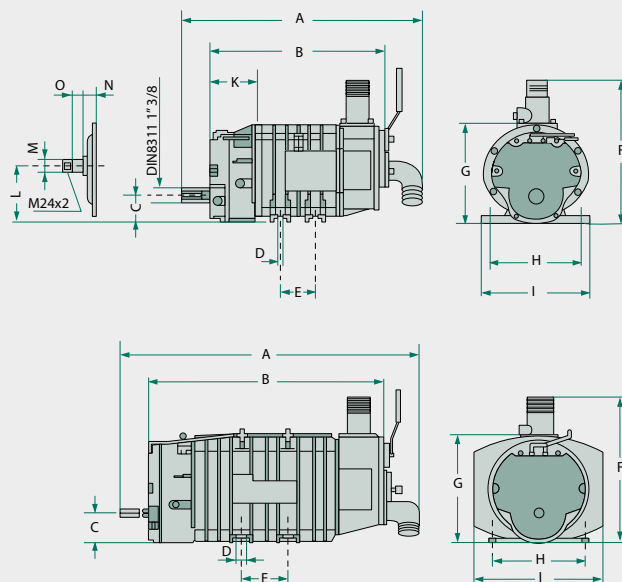

ilustr. obr.

Číslo zboží	Provedení	A (mm)	Š (mm)	C (mm)	D (mm)	E (mm)	F (mm)	G (mm)	H (mm)	I (mm)	K (mm)	D (mm)	A (mm)	N (mm)	O (mm)	Množ.	€/kus	Kč bez DPH
40501KD120000	KD-12.000, 540 ot/min. přípoj 80 mm	895	675	95	20	140	460	340	280	310	130	200	895	35	34	1	1.492,00	39389
40501KD121000	KD-12.000, 1 000 ot/min přípoj 80 mm	895	675	95	20	140	460	340	280	310	130	200	895	35	34	1	1.505,33	39741
40501KD141000	KD-14.000, 1 000 ot/min přípoj 100 mm	895	675	95	20	140	460	340	280	390			895			1	2.385,33	62973



## » GRANIT plnicí pomůcka

### Turboplnič 6"

Výhody plnicí pomůcky na první pohled:

- Podstatně vyšší stupeň plnění ve srovnání k pouhému vakuovému efektu
- Výrazně nižší napětí u prasečí kejdy
- Omezení vakuem způsobeného zvětšení objemu u hovězí močůvky
- Mnohem rychlejší naplnění
- Nižší citlivost na cizí tělesa; volitelná postranní čistící klapka i otvírání čištění pod plnicí pomůckou
- Vyšší sací hloubky
- Originální Danfoss-hydromotor
- Hydromotor není přímo připevněn, tím je vyloučeno smísení oleje a močůvky
- Není potřebný přívod na odkapávající olej
- Variabilně připojitelný na podpěry nasávání, pod nádrží k oboustrannému použití (volitelný v kombinaci s nasávačem) i na sosáku
- Možnost připojení přes kulový kohout na pomůcce zabraňuje „pěnovému efektu“
- Chránění vakuového kompresoru, protože je zapotřebí méně vakua
- Výhody pro traktor: minimální výkon hydrauliky 60l i volnější zpětný chod Rücklauf; není potřeba vedení uniklého oleje



ilustr. obr.

Číslo zboží	Provedení	Množ.	€/kus	Kč bez DPH
405G140346-VL	připevnění na sací hrdlo, NW 150 zinkovaný, pohon Danfoss hydromotor, přední levý	1	2.065,33	54525

## » MZ Ukazatel stavu

NOVINKA



Art. 0440

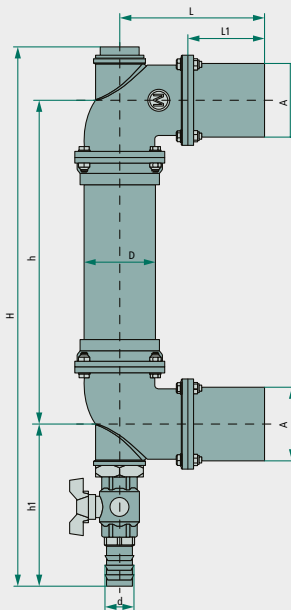

Číslo zboží	Provedení	A (mm)	D (mm)	d (mm)	D (mm)	L1 (mm)	H (mm)	h (mm)	h1 (mm)	Množ.	€/kus	Kč bez DPH
40504052088	Art. 0440	101,6	100	39,7	203	108	1800	1500	227	1	323,90	8551
40504052089	Art. 0440	101,6	100	39,7	203	108	2300	2000	227	1	323,90	8551



## » Kejdování

hodící se pro Bomech, systém Flex

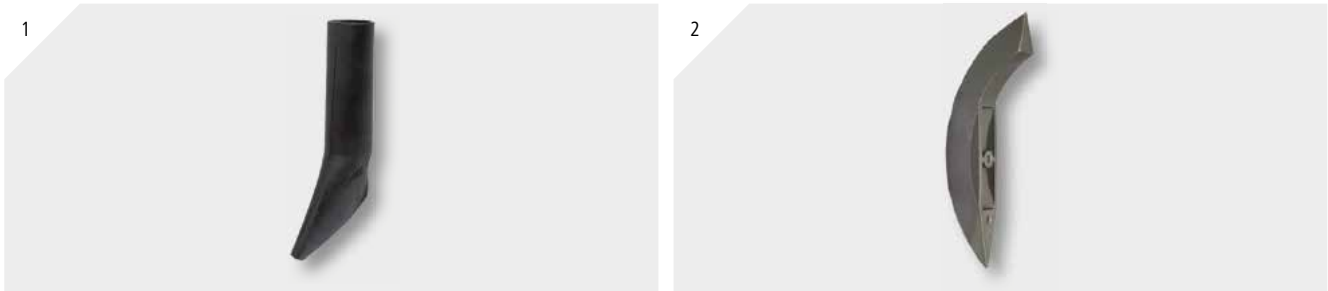

Číslo zboží	Označení	Referenční číslo	Obr. č.	Množ.	€/kus	Kč bez DPH
4052000040	<b>Gumová tryska vlečné botky</b> vnitřní-Ø 48 mm Vnější Ø 58 mm	95068	1	1	4,95	131
4052000010	<b>Vlečná botka</b> 2x závit M8 šířka 30 mm délka 230 mm	95089	2	1	43,85	1158

hodící se pro Bomech

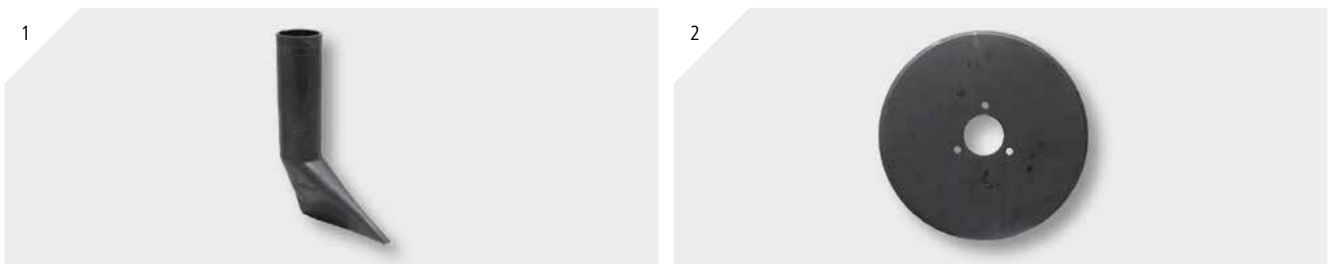

Číslo zboží	Označení	Referenční číslo	Obr. č.	Množ.	€/kus	Kč bez DPH
405405121	<b>Gumová tryska vlečné botky</b> vnitřní-Ø 50 mm Vnější Ø 58 mm	45003	1	1	25,46	672
405405122	<b>Kotouč</b> (rýhovací) vnitřní-Ø 48 mm vnější-Ø 250 mm otvor-Ø 72 mm otvor šroubu-Ø 8,5 mm	35002	2	1	7,87	208

hodící se pro Duport

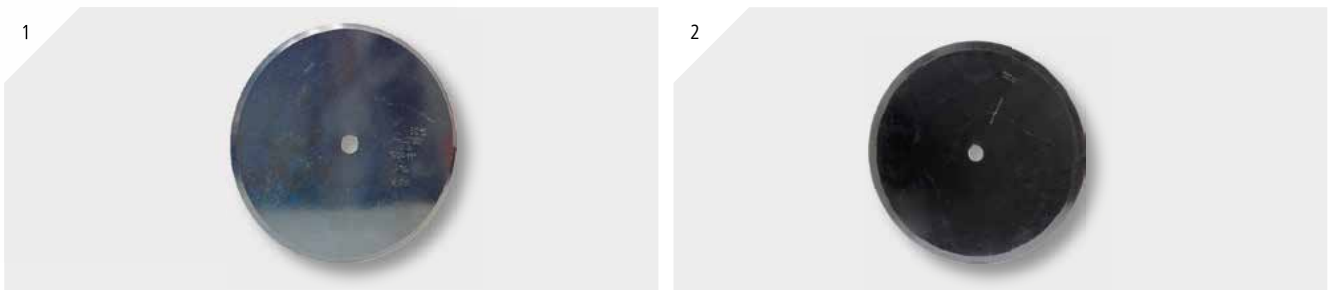

Číslo zboží	Označení	Obr. č.	Množ.	€/kus	Kč bez DPH
40504051960	<b>Kotouč</b> Ø 310 x 45 mm	1	1	92,00	2429
40504051961	<b>Střížný kotouč</b> Ø 310 x 5 mm	2	1	18,53	489

## » Kejdování

### hodící se pro Joskin



Číslo zboží	Označení	Referenční číslo	Obr. č.	Množ.	€/kus	Kč bez DPH
40504051246	Injektorová tryska pro injektorovou podložku	J12120536	1	1	11,31	299
40504052033	Schlitzschuh - botka		2	1	7,87	208
40504052032	Schlitzschuh nabrání botky		3	1	55,16	1456

NOVINKA

NOVINKA

### hodící se pro Kuhn Striger, Strip-Till



Číslo zboží	Označení	Referenční číslo	Obr. č.	Množ.	€/kus	Kč bez DPH
405405126	Řezný kotouč rýhovaný	110033	1	1	35,87	947
405405130	Hvězdicový kotouč	K3019770	2	1	65,33	1725
1800280009	Rýhovací kotouč Ø 458 mm	110032	3	1	39,87	1052
405405140	Kotouč ozubený, Ø 460 mm	H2206710	4	1	31,87	841

NOVINKA

### hodící se pro Samson



Číslo zboží	Označení	Referenční číslo	Množ.	€/kus	Kč bez DPH
40504051963	Střížný kotouč bez ložiska, Ø 340 x 4 mm	1250390	1	19,33	510



» **Kejdování**

hodící se pro Schuitemaker



Číslo zboží	Označení	Referenční číslo	Množ.	€/kus	Kč bez DPH
4054340013	<b>Nátrubek</b> vnitřní-Ø 60 mm, Vnější Ø 70 mm	434.013	1	26,88	710

**NOVINKA**

hodící se pro Slootsmid



Číslo zboží	Označení	Referenční číslo	Hodící se pro	Obr. č.	Množ.	€/kus	Kč bez DPH
40504052006	<b>Řezný kotouč</b> vnější-Ø 250 mm, vnitřní-Ø 52 mm, tloušťka 3 mm	SLO300035	Vstříkování	1	1	17,20	454
40504052007	<b>Řezný kotouč</b> Ø 250 mm, vnitřní-Ø 57 mm, tloušťka 3 mm	SLO300235	Vstříkování	2	1	17,20	454
40504052008	<b>Řezný kotouč</b> Ø 300 mm, vnitřní-Ø 57 mm, tloušťka 3 mm	SLO300238	Vstříkování	3	1	15,87	419

**NOVINKA**

hodící se pro Veenhuis Euroject



Číslo zboží	Označení	Množ.	€/kus	Kč bez DPH
40504051966	<b>Středový kotouč</b> Ø 350 x 4 mm	1	21,60	570

## » Kejdování

### Vogelsang

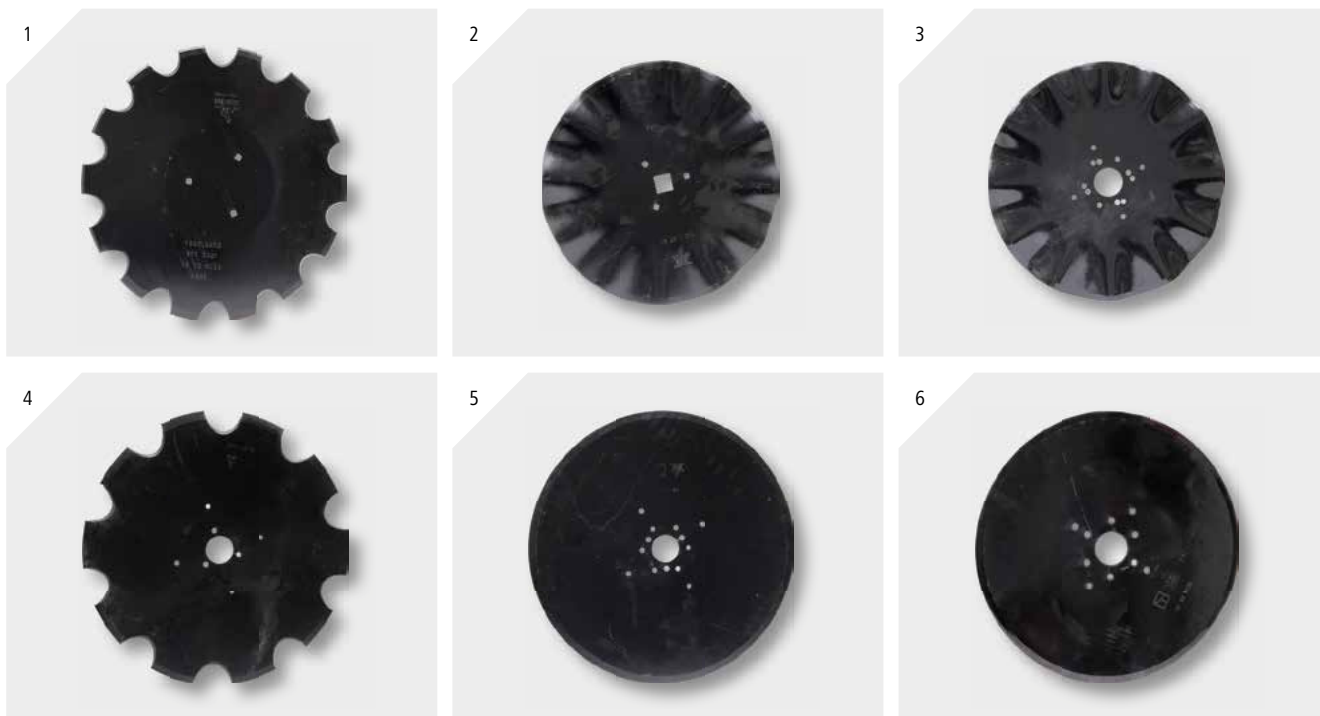

Číslo zboží	Označení	Referenční číslo	Typy	Obr. č.	Množ.	€/kus	Kč bez DPH	
40504051992	<b>Kotouč</b> ozubený (Standard)	STT0027	XTill VarioCrop	1	1	30,53	806	<b>NOVINKA</b>
40504051993	<b>Kotouč</b> vlnovaný (lepší promíslení / rozdrobení na těžší půdě)	STT0021	XTill, XTill B, XTill VarioCrop	2	1	25,33	669	
40504051985	<b>Kotouč</b> ozubený	STT0048	XTill VarioCrop	3	1	30,67	810	
40504051984	<b>Kotouč</b> ozubený	STT0008	XTill, XTill B	4	1	49,33	1302	
40504051982	<b>Kotouč</b> hladký	STT0017	XTill, XTill B	5	1	121,33	3203	<b>NOVINKA</b>
40504051983	<b>Kotouč</b> hladký	STT0045	XTill VarioCrop	6	1	48,00	1267	<b>NOVINKA</b>

### hodící se pro Vredo



Číslo zboží	Označení	Množ.	€/kus	Kč bez DPH
40504051259	<b>Gumová tryska</b> Ø 50 mm	1	15,56	411







**Hnojící technika**

Strana 35

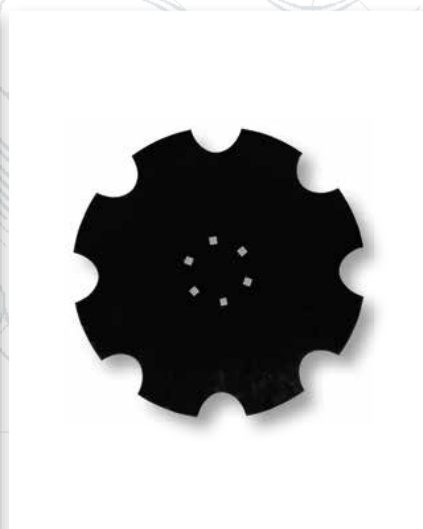

**Kejdovací technika**

Strana 36 - 54



U uvedených náhradních dílů se nejedná o originální náhradní díly. Všechna čísla originálních dílů slouží pouze ke srovnání. Všechny ceny jsou uvedeny v Kč nebo EUR bez DPH. Pro přepočítání na Kč je používán aktuální denní kurz ČNB. © 2020 dotisk pouze s písemným povolením. Změny a chyby vyhrazeny. Dodávka pouze do vyprodání zásob.